



**INFORME CITACIÓN SEGUNDO PERIODO DE SESIONES
CONCEJO MUNICIPAL DE CAJICÁ**

**EMPRESA DE SERVICIOS PÚBLICOS DE CAJICÁ S.A. E.S.P.
Sesión 34**

**ARQ. HUGO ALEJANDRO RODRIGUEZ HERRERA
GERENTE**

JULIO 15 DE 2021



Relacione la ejecución del presupuesto proyectado para el año 2021 Vs las metas establecidas en el plan de desarrollo.
PARTIDO MIRA

| META | | INFORMACIÓN GENERAL DE LA META | | | PROGRAMACIÓN PLAN INDICATIVO | | % Ejecución 2021 | EJECUCIÓN FÍSICA PLAN INDICATIVO | EJECUCIÓN FINANCIERA | |
|------|--|--|------------|-----------------|------------------------------|------------------------------|------------------|--|----------------------|----------------|
| No. | Producto | Indicador de Producto | Línea Base | Meta Cuatrienio | Programación 2021 | Ejecutado a junio 30 de 2021 | | Descripción de actividades | Programado 2021 | Ejecutado 2021 |
| 83 | Documentos de planeación | Documentos de planeación elaborados (Kilometros)Actualización del PGIRS (Catastro de redes Alcantarillado) | 0 | 2 | 0.7 | 0.2 | 29% | Mediante el convenio interadministrativo No.003 de 2021 se realizarán actividades de apoyo (elaboración de la caracterización de residuos sólidos) como instrumento necesario para llevar a cabo la modificación y actualización del documento PGIRS. | \$ 37,488,000 | \$ - |
| | | | | | | | | Actualmente se realiza evaluación del presupuesto y proceder a la adquisición de recursos para iniciar el proceso de contratación y llevar a cabo la actualización del catastro de redes de alcantarillado. | \$ - | \$ - |
| 84 | Servicios de educación informal en agua potable y saneamiento básico | Personas capacitadas (Programa de PUEAA) (Programa de PSMV) | 26.290 | 31290 | 8,666 | 2,312 | 27% | Mediante convenio interadministrativo No.004-2021, se han realizado capacitaciones en campañas, conjuntos residenciales (Candil de Loreto, Tekoa, Nogales apartamentos, Green studio, Fontana Park, Villa Zhue, Quintas del molino), Comercio (Centro), industria (Denova Pharmaceutical, CTP, Kamex, El redil, Hospital Jorge Cavelier) Lavaderos, Colegios (Antonio Nariño) sectores como (La estación, Misterio, Santa cruz, Cortijo, El rocío, Puente Vargas, Rincon santo) El presupuesto correspondiente a los pagos de los contratos por prestación de servicios de los asistentes técnicos y coordinación del programa | \$ 175,000,000 | \$ 15,088,615 |
| | | | | | | | | Mediante convenio interadministrativo No.005-2021 se han capacitado personas en temas relacionados al uso adecuado de los jabones biodegradables e implementación de rejillas, se han realizado capacitaciones en campañas abarcando los sectores del municipio (La estación, Misterio, Santa cruz, Estación, Cortijo, El rocío, Puente Vargas, Rincon santo) conjuntos residenciales (Nogales apartamentos, Green studio, Fontana Park, Villa Zhue, Quintas del molino) Comercio (Centro), industrias (Kamex, El redil, Hospital Jorge Cavelier), Lavaderos, Colegios (Fundación casa vieja). desde el PSMV. | \$ - | \$ - |

| META | | INFORMACIÓN GENERAL DE LA META | | | PROGRAMACIÓN PLAN INDICATIVO | | % Ejecución 2021 | EJECUCIÓN FÍSICA PLAN INDICATIVO | EJECUCIÓN FINANCIERA | |
|------|--|--|------------|-----------------|------------------------------|------------------------------|------------------|--|----------------------|----------------|
| No. | Producto | Indicador de Producto | Linea Base | Meta Cuatrienio | Programacion 2021 | Ejecutado a junio 30 de 2021 | | Descripción de actividades | Programado 2021 | Ejecutado 2021 |
| 85 | Servicios de educación informal en agua potable y saneamiento básico | Eventos de educación informal en agua y saneamiento básicos realizados (Programa de PUEAA) (Programa de PSMV) | 0 | 24 | 5 | 4 | 80% | Mediante convenio No.004-2021 el programa PUEAA ha realizado el evento denominado "Campañas sectoriales" este se llevó a cabo en el sector de Puente Vargas-La Grua, Calle 7 Se adquirieron incentivos para ser entregados en las campañas a realizar: Se adquirieron los siguientes incentivos: Cepillos de diente con vaso, imanes para registro de consumo de agua, valvulas ahorradoras de agua, baldes para recolección de agua, canecas para recolección de agua lluvia.. | \$ 175,000,000 | \$ - |
| | | | | | | | | Mediante convenio No.005-2021 el programa PSMV ha realizado tres (3) Eventos: Campaña Sectorial, Campaña de seguimiento, Campaña entrega de incentivos en los sectores de sector de Puente Vargas-La Grua, Calle 7 Correspondiente a pagos realizados efectivamente a los contratos por prestación de servicios de los asistentes técnicos, coordinación del programa que ya se formalizaron | \$ 350,000,000 | \$ 16,891,450 |
| 86 | Acueductos ampliados | Tanques de almacenamiento instalados(Tanques de 10.000 metros cúbicos por unidad y redes de distribución) | 0 | 2 | 0.63 | 0.3 | 48% | Mediante radicado No. 2021ER0062043 ,se presentaron los entregables técnicos de presupuesto ante el Ministerio de vivienda ciudad y territorio. Se encuentra en proceso de elaboración el informe de sustento hidráulico, al igual que el informe resumen de alcance del proyecto.En espera de observaciones por parte del Ministerio. El 20 de Mayo de 2021 se tuvo reunión con el Ministerio para sustentar el proyecto al nuevo evaluador. Se consolidaron diseños, se realizó reunión con el personal de la parte técnica y administrativa del Ministerio de vivienda ciudad y territorio . | \$ - | \$ - |

| META | | INFORMACIÓN GENERAL DE LA META | | | PROGRAMACIÓN PLAN INDICATIVO | | % Ejecución 2021 | EJECUCIÓN FÍSICA PLAN INDICATIVO | EJECUCIÓN FINANCIERA | |
|------|------------------------|--|------------|-----------------|------------------------------|------------------------------|------------------|---|----------------------|------------------|
| No. | Producto | Indicador de Producto | Línea Base | Meta Cuatrienio | Programación 2021 | Ejecutado a junio 30 de 2021 | | Descripción de actividades | Programado 2021 | Ejecutado 2021 |
| 87 | Acueductos ampliados | Conexiones domiciliarias instaladas | 29956 | 33256 | 32081 | 32341 | 100% | <p>Se registra un aumento de 848 suscriptores</p> <p>Se contempla dar continuidad a los procesos de expedición de certificados de demarcación para disponibilidad de servicio de acueducto.</p> | \$ - | \$ - |
| 88 | Acueductos optimizados | Red de distribución optimizada Instalación de 6 km de redes | 0 | 6 | 1.97 | 2.25 | 100% | <p>Avanza la ejecución de la instalación de red del Plan Parcial referente a la red de 28 y 24 pulgadas en la sección del predio POMAR, obra que se ejecuta por la Constructora Amarillo en acuerdo de pago de plusvalía al Municipio, la cual a la fecha cuenta con un avance de 440 ml de Red de 28 y 440 de red de 24" de un total de 453 respectivamente.</p> <p>Mediante contrato de suministro CS-001-2021 se realiza compra de 1656 metros de tubería de 28".</p> <p>70% correspondiente a realizaciones de obras y el 30% correspondiente a la gestión realizada.</p> <p>Contrato de suministro CS-001-2021: Compra de 1656 metros tubería de 28"</p> <p>CDP:2021000039 \$2,661,135,120</p> <p>CDP:202100001 \$152,938,800</p> <p>Disponibilidad presupuestal comprometida ,mas no se ha generado pago.</p> | \$ 4,000,000,000 | \$ 2,814,073,920 |
| 89 | Acueductos optimizados | Conexiones domiciliarias optimizadas | ND | 3300 | 1024 | 1,032 | 100% | <p>Dado que al generar el acompañamiento en detección de fugas, notificación de medidor dañado, traslado de medidor, se optimizan las acometidas, por tanto en vista que el año pasado las metas programadas no se lograron a cabalidad se estructuran nuevas estrategias para la optimización de cuentas internas, por lo que se trabaja en un consolidado de esta información Semestral.</p> | \$ - | \$ - |

| META | INFORMACIÓN GENERAL DE LA META | | | | PROGRAMACIÓN PLAN INDICATIVO | | % Ejecución 2021 | EJECUCIÓN FÍSICA PLAN INDICATIVO | EJECUCIÓN FINANCIERA | |
|------|--|---|------------|-----------------|------------------------------|------------------------------|------------------|---|----------------------|-------------------|
| No. | Producto | Indicador de Producto | Linea Base | Meta Cuatrienio | Programacion 2021 | Ejecutado a junio 30 de 2021 | | Descripción de actividades | Programado 2021 | Ejecutado 2021 |
| 90 | Servicios de apoyo financiero para proyectos de conexiones intradomiciliarias y/o agua y saneamiento en casa | Conexiones intradomiciliarias apoyadas financieramente | 964 | 1364 | 67 | 0 | 0 | <p>Acorde a la programación se plantea dar apertura al periodo de Gracia en el mes de Julio de 2021 para instalar nuevas acometidas por amnistia.</p> <p>Para el proximo periodo de amnistias se proyecta cobijar alrededor de 170 acometidas instaladas.</p> | \$ - | \$ - |
| 91 | Estudios de preinversión e inversión | Estudios o diseños realizados | 0 | 1 | 0 | 0 | | <p>Se cuentan con los estudios y diseños para 21 km de redes de acueducto, el cual genera los lineamientos para la construcción de las redes, a partir del contrato CPS-044-2020. Cumpliendo así la Meta proyectada.</p> <p style="text-align: center;">CUMPLIDA 2020</p> <p style="text-align: right;">META</p> | \$ - | \$ - |
| 92 | Alcantarillados ampliados | Red de alcantarillado ampliada Corresponde a la gestión de los recursos para ejecutar el 35% de la 2da fase de la etapa 2 del Plan Maestro de Alcantarillado | 0 | 15 | 4.85 | 0.88 | 18% | <p>Actualmente se encuentra en ejecución el contrato CPS-100-2018 que corresponde a la actualización del plan maestro de alcantarillado, en el presente año se pretende culminar la viabilización del proyecto así como la gestión de los recursos. CONVENIO No. 085 - 2017 (EPC CUNDINAMARCA - EPC) CPS-100-2018 - Plan Maestro de Alcantarillado Etapa II</p> <p>Mediante contrato de obra COC-001-2021, se realiza la contratación para la obra civil para la ampliación de la red pluvial del sector de la Grua, Vereda Rio Grande CONVENIO INTERADMINISTRATIVO No. 006 - 2021 (Alcaldia - EPC) Contrato de Obra COC-001-2021 (San Antonio - Calahorra)</p> | \$ 1,247,142,857.00 | \$ 226,285,714.00 |

| META | | INFORMACIÓN GENERAL DE LA META | | | PROGRAMACIÓN PLAN INDICATIVO | | % Ejecución 2021 | EJECUCIÓN FÍSICA PLAN INDICATIVO | EJECUCIÓN FINANCIERA | |
|------|-----------------------------|--|------------|-----------------|------------------------------|------------------------------|------------------|---|----------------------|-------------------|
| No. | Producto | Indicador de Producto | Línea Base | Meta Cuatrienio | Programación 2021 | Ejecutado a junio 30 de 2021 | | Descripción de actividades | Programado 2021 | Ejecutado 2021 |
| 93 | Alcantarillados optimizados | Plantas de tratamiento de aguas residuales optimizadas (Rincón Santo y Calahorra) | 0 | 2 | 0.6 | 0.26 | 43% | <p>Para el presente año, se pretende finalizar la construcción de la PTAR de Rincón Santo e iniciar la etapa de puesta en marcha.</p> <p>Actualmente se están solicitando los diferentes permisos para la puesta en marcha de la PTAR Rincón Santo.</p> <p>Memorando de Entendimiento (Ministerio - Corea - Alcaldía)</p> <p>CONVENIO INTERADMINISTRATIVO No. 013 - 2020 (Alcaldía - EPC)</p> <p>CPS-156-2020 - Diseños Carriles y Trámites Ambientales</p> <p>COC-007-2020 - Facilidades de Obra</p> <p>CPS-157-2020 - Servicios de Vigilancia</p> | \$ 30,000,000,000 | \$ 12,500,000,000 |
| | | | | | | | | <p>Se inició la ejecución de preliminares de obra para la PTAR de Calahorra mediante contrato de Obra COC-018-2015 y bajo la Interventoría CPS-113-2015.</p> <p>Convenio Interadministrativo 1374 de 2014 (CAR - Alcaldía - EPC)</p> <p>Contrato de Obra COC-018-2015</p> <p>Contrato de Interventoría CPS-113-2015</p> | | |
| 94 | Alcantarillados optimizados | Red de alcantarillado optimizada, corresponde a la gestión de los recursos para ejecutar el 35% de la 2da fase de la etapa 2 del Plan Maestro de Alcantarillado. | 0 | 15 | 4.2 | 2.14 | 51% | <p>Mediante contratos de obra COC-005-2020 y COC-004-2020, se logró la culminación de actividades en obra para optimización de las redes públicas de alcantarillado residual de los sectores de San Juan del Camino, Calle 4 sector Centro (Guachancio) y Calahorra. CONVENIO INTERADMINISTRATIVO No. 012 - 2020 (Alcaldía - EPC)</p> <p>Contrato de Obra COC-005-2020 (San Juan del Camino)</p> <p>Contrato de Obra COC-004-2020 (La Yee, Calahorra, Guachancio)</p> | \$ 1,080,000,000.00 | \$ 550,000,000.00 |
| | | | | | | | | <p>Mediante contrato de obra COC-001-2021, se realiza la contratación para la obra civil para la reposición de la red residual del sector de San Antonio-Vereda Calahorra</p> | | |

| META | | INFORMACIÓN GENERAL DE LA META | | | PROGRAMACIÓN PLAN INDICATIVO | | % Ejecución 2021 | EJECUCIÓN FÍSICA PLAN INDICATIVO | EJECUCIÓN FINANCIERA | |
|------|--|--|------------|-----------------|------------------------------|------------------------------|------------------|--|----------------------|----------------|
| No. | Producto | Indicador de Producto | Linea Base | Meta Cuatrienio | Programacion 2021 | Ejecutado a junio 30 de 2021 | | Descripción de actividades | Programado 2021 | Ejecutado 2021 |
| 95 | Soluciones de disposición final de residuos sólidos construidas | Soluciones de disposición final de residuos sólidos construidas (Kilometros) Adquisición de predio e instalaciones mínimas requeridas (Una solución de disposición diferente a las actuales) | 0 | 1 | 0.2 | 0.1 | 50% | <p>En el mes de febrero de 2021 se entregó a la SADER 20 toneladas de Compostaje (resultado de una prueba piloto de tratamiento de residuos sólidos orgánicos) para apoyar a los agricultores del municipio</p> <p>Adicional la EPC se encuentra en proceso de implementación y elaboración de procesos de compostaje y se da inicio a la contratación para dar solución de disposición de residuos sólidos</p> | \$ 175,000,000 | \$ - |
| 96 | Servicios de asistencia técnica en manejo de residuos sólidos | Personas asistidas técnicamente (Número) (Actividades de capacitación, orientaciones técnicas) | 0 | 2000 | 750 | 519 | 69% | <p>Mediante convenio No.003-2021 se realizó Asistencia Técnica por parte del equipo de trabajo que conforma el PGIRS (asistentes técnicos) a conjuntos residenciales (Nogales apartamentos, Green studio, Fontana Park, Villa Zhue, Quintas del molino Comercio (Centro), industrias (Kamex, El redil, Hospital Jorge Cavelier), Colegios (Fundación casa vieja), viviendas unifamiliares (canelon, puente vargas, rincón santo, centro, chntame, gran colombia, capellania, rocío, la palma) para un total de 499 personas capacitadas.</p> <p>Pago de los asistentes técnicos PGIRS, bajo el convenio 003 de 2021.</p> | \$ 189,762,000 | \$ 32,769,236 |
| 97 | Servicios de seguimiento al Plan de Gestión Integral de Residuos Sólidos PGIRS | Plan de Gestión Integral de Residuos Sólidos con seguimiento (Número) (Cumplimiento de los convenios) | 3 | 4 | 1 | 1 | 100% | <p>Se adjudicó el convenio interadministrativo No.003 de 2021 entre la EPC y la Alcaldía de Cajicá.</p> | \$ 594,595,912 | \$ 32,769,236 |
| 98 | Servicio de apoyo financiero para subsidios al consumo en los servicios públicos domiciliarios | Recursos entregados en subsidios al consumo | 4 | 4 | 1 | 1 | 100% | <p>Se realizó la suscripción y firma del convenio interadministrativo No.01 de 2021 celebrado entre el municipio de Cajicá y Empresa de Servicios Públicos de Cajicá S.A. ESP., por medio del cual se subsidian a los suscriptores de estratos 1, 2 y 3.</p> | \$ 299,384,926 | \$ 20,968,166 |



DIRECCIÓN ASEO

Cesar Venegas Abril



1. Presente informe detallado de la contratación
elevada por su dirección durante la vigencia 2021
MESA DIRECTIVA

CONTRATOS DE PRESTACIÓN DE SERVICIOS

| NÚMERO | OBJETO | VALOR | ESTADO |
|--------------|--|---------------|---------|
| CPS-014-2021 | PRESTACIÓN DE SERVICIOS PARA LA COORDINACIÓN PGIRS, PARA LA EJECUCIÓN DE ACTIVIDADES CONTEMPLADAS EN EL DOCUMENTO PGIRS. | \$ 7.899.600 | VIGENTE |
| CPS-019-2021 | PRESTACIÓN DE SERVICIOS DE COORDINACION PARA EL MANTENIMIENTO DE ZONAS VERDES, EN DESARROLLO A LAS ACTIVIDADES ESTABLECIDAS EN EL CLUS (COSTO DE LIMPIEZA URBANA POR SUSCRIPTOR) Y DEMÁS ACTIVIDADES CORRESPONDIENTES | \$ 6.900.000 | VIGENTE |
| CPS-020-2021 | PRESTACIÓN DE SERVICIOS DE APOYO A LA GESTIÓN EN LAS ACTIVIDADES DE MANTENIMIENTO Y EMBELLECIMIENTO DE ZONAS VERDES PÚBLICAS Y CORTE DE CÉSPED EN LAS ÁREAS ADOQUINADAS ESTABLECIDAS EN EL COMPONENTE DE COSTO DE LIMPIEZA URBANA POR SUSCRIPTOR (CLUS). | \$ 10.200.000 | VIGENTE |
| CPS-021-2021 | PRESTACIÓN DE SERVICIOS DE APOYO A LA GESTIÓN EN LAS ACTIVIDADES DE MANTENIMIENTO Y EMBELLECIMIENTO DE ZONAS VERDES, ESTABLECIDAS EN EL COMPONENTE DE COSTO DE LIMPIEZA URBANA POR SUSCRIPTOR (CLUS). | \$ 10.246.500 | VIGENTE |
| CPS-022-2021 | PRESTACIÓN DE SERVICIOS DE APOYO A LA GESTIÓN EN LAS ACTIVIDADES DE MANTENIMIENTO Y EMBELLECIMIENTO DE ZONAS VERDES PÚBLICAS Y CORTE DE CÉSPED EN LAS ÁREAS ADOQUINADAS ESTABLECIDAS EN EL COMPONENTE DE COSTO DE LIMPIEZA URBANA POR SUSCRIPTOR (CLUS). | \$ 9.625.500 | VIGENTE |
| CPS-023-2021 | PRESTACIÓN DE SERVICIOS DE APOYO A LA GESTIÓN EN LAS ACTIVIDADES DE MANTENIMIENTO Y EMBELLECIMIENTO DE ZONAS VERDES PÚBLICAS Y CORTE DE CÉSPED EN LAS ÁREAS ADOQUINADAS ESTABLECIDAS EN EL COMPONENTE DE COSTO DE LIMPIEZA URBANA POR SUSCRIPTOR (CLUS). | \$ 9.625.500 | VIGENTE |
| CPS-024-2021 | PRESTACIÓN DE SERVICIOS DE APOYO A LA GESTIÓN EN LAS ACTIVIDADES DE MANTENIMIENTO Y EMBELLECIMIENTO DE ZONAS VERDES PÚBLICAS Y CORTE DE CÉSPED EN LAS ÁREAS ADOQUINADAS ESTABLECIDAS EN EL COMPONENTE DE COSTO DE LIMPIEZA URBANA POR SUSCRIPTOR (CLUS). | \$ 9.806.400 | VIGENTE |
| CPS-025-2021 | PRESTACIÓN DE SERVICIOS DE APOYO A LA GESTIÓN EN LAS ACTIVIDADES DE MANTENIMIENTO Y EMBELLECIMIENTO DE ZONAS VERDES PÚBLICAS Y CORTE DE CÉSPED EN LAS ÁREAS ADOQUINADAS ESTABLECIDAS EN EL COMPONENTE DE COSTO DE LIMPIEZA URBANA POR SUSCRIPTOR (CLUS). | \$ 9.625.500 | VIGENTE |

| NÚMERO | OBJETO | VALOR | ESTADO |
|--------------|--|---------------|---------|
| CPS-026-2021 | PRESTACIÓN DE SERVICIOS DE APOYO A LA GESTIÓN EN LAS ACTIVIDADES DE MANTENIMIENTO Y EMBELLECIMIENTO DE ZONAS VERDES, ESTABLECIDAS EN EL COMPONENTE DE COSTO DE LIMPIEZA URBANA POR SUScriptor (CLUS). | \$ 11.488.500 | VIGENTE |
| CPS-027-2021 | PRESTACIÓN DE SERVICIOS DE APOYO A LA GESTIÓN EN LAS ACTIVIDADES DE MANTENIMIENTO Y EMBELLECIMIENTO DE ZONAS VERDES PÚBLICAS Y CORTE DE CÉSPED EN LAS ÁREAS ADOQUINADAS ESTABLECIDAS EN EL COMPONENTE DE COSTO DE LIMPIEZA URBANA POR SUScriptor (CLUS). | \$ 10.200.000 | VIGENTE |
| CPS-028-2021 | PRESTACIÓN DE SERVICIOS DE APOYO A LA GESTIÓN EN LAS ACTIVIDADES DE MANTENIMIENTO Y EMBELLECIMIENTO DE ZONAS VERDES, ESTABLECIDAS EN EL COMPONENTE DE COSTO DE LIMPIEZA URBANA POR SUScriptor (CLUS). | \$ 11.488.500 | VIGENTE |
| CPS-030-2021 | PRESTACIÓN DE SERVICIOS DE APOYO A LA GESTIÓN, PARA DESARROLLAR ACTIVIDADES DE SUPERVISIÓN Y SEGUIMIENTO A LOS LINEAMIENTOS DE SEGURIDAD Y SALUD EN EL TRABAJO, ESTABLECIDOS EN EL COMPONENTE DEL COSTO DE LIMPIEZA URBANA POR SUScriptor (CLUS). | \$ 6.537.000 | VIGENTE |

| NÚMERO | OBJETO | VALOR | ESTADO |
|--------------|---|----------------|---------|
| CPS-034-2021 | PRESTACIÓN DE SERVICIOS DE APOYO A LA GESTIÓN EN LAS ACTIVIDADES DE MANTENIMIENTO Y EMBELLECIMIENTO DE ZONAS VERDES, ESTABLECIDAS EN EL COMPONENTE DE COSTO DE LIMPIEZA URBANA POR SUScriptor (CLUS). | \$ 10.800.000 | VIGENTE |
| CPS-041-2021 | PRESTACIÓN DE SERVICIOS DE APOYO A LA GESTIÓN EN LAS ACTIVIDADES DE MANTENIMIENTO Y EMBELLECIMIENTO DE ZONAS VERDES, ESTABLECIDAS EN EL COMPONENTE DE COSTO DE LIMPIEZA URBANA POR SUScriptor (CLUS). | \$ 5.123.250 | VIGENTE |
| CPS-042-2021 | PRESTACIÓN DE SERVICIOS DE APOYO A LA GESTIÓN EN LAS ACTIVIDADES DE MANTENIMIENTO Y EMBELLECIMIENTO DE ZONAS VERDES, ESTABLECIDAS EN EL COMPONENTE DE COSTO DE LIMPIEZA URBANA POR SUScriptor (CLUS). | \$ 5.774.250 | VIGENTE |
| CPS-047-2021 | PRESTACIÓN DE SERVICIOS DE DISPOSICIÓN FINAL DE RESIDUOS ORGÁNICOS, SEGÚN LOS DISPUESTO EN EL PGIRS MUNICIPAL. | \$ 250.000.000 | VIGENTE |
| CPS-048-2021 | PRESTACION DE SERVICIOS PARA EL APOYO AL CONTROL DE LA DISPONIBILIDAD Y OPERACIÓN DE LA MAQUINARIA Y EL PARQUE AUTOMOTOR DE LA EMPRESA | \$ 18.749.250 | VIGENTE |

| NÚMERO | OBJETO | VALOR | ESTADO |
|--------------|---|---------------|---------|
| CPS-057-2021 | PRESTACIÓN DE SERVICIOS PARA EL MONITOREO SATELITAL INTELIGENTE DE SEGUIMIENTO Y LOCALIZACIÓN DE LOS VEHÍCULOS DE PROPIEDAD DE LA EMPRESA | \$ 29.752.800 | VIGENTE |
| CPS-065-2021 | PRESTACIÓN DE SERVICIOS PROFESIONALES PARA LA COORDINACIÓN DE LAS ACTIVIDADES CONTEMPLADAS EN EL CONVENIO INTERADMINISTRATIVO 003 DE 2021 CELEBRADO ENTRE LA EMPRESA DE SERVICIOS PÚBLICOS DE CAJICÁ S.A E.S. P Y EL MUNICIPIO DE CAJICÁ. | \$ 20.023.910 | VIGENTE |
| CPS-066-2021 | PRESTACION DE SERVICIOS DE COORDINACION PARA EL MANTENIMIENTO DE ZONAS VERDES EN DESARROLLO A LAS ACTIVIDADES CORRESPONDIENTES | \$ 13.800.000 | VIGENTE |
| CPS-067-2021 | PRESTACION DE SERVICIOS DE APOYO A LA GESTION EN LAS ACTIVIDADES, DE MANTENIMIENTO Y EMBELLECIAMIENTO DE ZONAS VERDE,ESTABLECIDAS EN EL CONVENIO INTERADMINISTRATIVO 007-2021 CORRESPONDIENTE AL MANTENIMIENTO DE ZONAS VERDES. | \$ 8.983.800 | VIGENTE |
| CPS-068-2021 | PRESTACION DE SERVICIOS DE APOYO A LA GESTION EN LAS ACTIVIDADES, DE MANTENIMIENTO Y EMBELLECIAMIENTO DE ZONAS VERDE,ESTABLECIDAS EN EL CONVENIO INTERADMINISTRATIVO 007-2021 CORRESPONDIENTE AL MANTENIMIENTO DE ZONAS VERDES. | \$ 8.983.800 | VIGENTE |
| CPS-069-2021 | PRESTACION DE SERVICIOS DE APOYO A LA GESTION EN LAS ACTIVIDADES, DE MANTENIMIENTO Y EMBELLECIAMIENTO DE ZONAS VERDE,ESTABLECIDAS EN EL CONVENIO INTERADMINISTRATIVO 007-2021 CORRESPONDIENTE AL MANTENIMIENTO DE ZONAS VERDES. | \$ 8.983.800 | VIGENTE |
| CPS-070-2021 | PRESTACION DE SERVICIOS DE APOYO A LA GESTION EN LAS ACTIVIDADES, DE MANTENIMIENTO Y EMBELLECIAMIENTO DE ZONAS VERDE,ESTABLECIDAS EN EL CONVENIO INTERADMINISTRATIVO 007-2021 CORRESPONDIENTE AL MANTENIMIENTO DE ZONAS VERDES. | \$ 8.983.800 | VIGENTE |
| CPS-071-2021 | PRESTACION DE SERVICIOS DE APOYO A LA GESTION EN LAS ACTIVIDADES, DE MANTENIMIENTO Y EMBELLECIAMIENTO DE ZONAS VERDE,ESTABLECIDAS EN EL CONVENIO INTERADMINISTRATIVO 007-2021 CORRESPONDIENTE AL MANTENIMIENTO DE ZONAS VERDES. | \$ 8.983.800 | VIGENTE |

| NÚMERO | OBJETO | VALOR | ESTADO |
|--------------|---|---------------|---------|
| CPS-072-2021 | PRESTACION DE SERVICIOS DE APOYO A LA GESTION EN LAS ACTIVIDADES, DE MANTENIMIENTO Y EMBELLECIAMIENTO DE ZONAS VERDE,ESTABLECIDAS EN EL CONVENIO INTERADMINISTRATIVO 007-2021 CORRESPONDIENTE AL MANTENIMIENTO DE ZONAS VERDES. | \$ 10.772.600 | VIGENTE |
| CPS-073-2021 | PRESTACION DE SERVICIOS DE APOYO A LA GESTION EN LAS ACTIVIDADES, DE MANTENIMIENTO Y EMBELLECIAMIENTO DE ZONAS VERDE,ESTABLECIDAS EN EL CONVENIO INTERADMINISTRATIVO 007-2021 CORRESPONDIENTE AL MANTENIMIENTO DE ZONAS VERDES. | \$ 5.744.250 | VIGENTE |
| CPS-074-2021 | PRESTACION DE SERVICIOS DE APOYO A LA GESTION EN LAS ACTIVIDADES, DE MANTENIMIENTO Y EMBELLECIAMIENTO DE ZONAS VERDE,ESTABLECIDAS EN EL CONVENIO INTERADMINISTRATIVO 007-2021 CORRESPONDIENTE AL MANTENIMIENTO DE ZONAS VERDES. | \$ 14.093.102 | VIGENTE |
| CPS-075-2021 | PRESTACION DE SERVICIOS DE APOYO A LA GESTION EN LAS ACTIVIDADES, DE MANTENIMIENTO Y EMBELLECIAMIENTO DE ZONAS VERDE,ESTABLECIDAS EN EL CONVENIO INTERADMINISTRATIVO 007-2021 CORRESPONDIENTE AL MANTENIMIENTO DE ZONAS VERDES. | \$ 8.983.800 | VIGENTE |
| CPS-076-2021 | PRESTACION DE SERVICIOS DE APOYO A LA GESTION EN LAS ACTIVIDADES, DE MANTENIMIENTO Y EMBELLECIAMIENTO DE ZONAS VERDE,ESTABLECIDAS EN EL CONVENIO INTERADMINISTRATIVO 007-2021 CORRESPONDIENTE AL MANTENIMIENTO DE ZONAS VERDES. | \$ 8.983.800 | VIGENTE |
| CPS-077-2021 | PRESTACION DE SERVICIOS DE APOYO A LA GESTION EN LAS ACTIVIDADES, DE MANTENIMIENTO Y EMBELLECIAMIENTO DE ZONAS VERDE,ESTABLECIDAS EN EL CONVENIO INTERADMINISTRATIVO 007-2021 CORRESPONDIENTE AL MANTENIMIENTO DE ZONAS VERDES. | \$ 8.983.800 | VIGENTE |
| CPS-078-2021 | PRESTACION DE SERVICIOS DE APOYO A LA GESTION EN LAS ACTIVIDADES, DE MANTENIMIENTO Y EMBELLECIAMIENTO DE ZONAS VERDE,ESTABLECIDAS EN EL CONVENIO INTERADMINISTRATIVO 007-2021 CORRESPONDIENTE AL MANTENIMIENTO DE ZONAS VERDES. | \$ 10.772.600 | VIGENTE |

| NÚMERO | OBJETO | VALOR | ESTADO |
|--------------|--|---------------|---------|
| CPS-079-2021 | PRESTACION DE SERVICIOS DE APOYO A LA GESTION EN LAS ACTIVIDADES, DE SUPERVISION Y SEGUIMIENTO A LOS LINEAMIENTOS DE SEGURIDAD Y SALUD EN EL TRABAJO, ESTABLECIDOS EN EL COMPONENTE DEL COSTO DE LIMPIEZA URBANA POR SUSCRIBTOR (CLUS) | \$ 10.895.000 | VIGENTE |
| CPS-080-2021 | PRESTACION DE SERVICIOS DE APOYO A LA GESTION EN LAS ACTIVIDADES, DE MANTENIMIENTO Y EMBELLECIAMIENTO DE ZONAS VERDE, ESTABLECIDAS EN EL CONVENIO INTERADMINISTRATIVO 007-2021 CORRESPONDIENTE AL MANTENIMIENTO DE ZONAS VERDES. | \$ 8.983.800 | VIGENTE |
| CPS-081-2021 | PRESTACION DE SERVICIOS DE APOYO A LA GESTION EN LAS ACTIVIDADES, DE MANTENIMIENTO Y EMBELLECIAMIENTO DE ZONAS VERDE, ESTABLECIDAS EN EL CONVENIO INTERADMINISTRATIVO 007-2021 CORRESPONDIENTE AL MANTENIMIENTO DE ZONAS VERDES. | \$ 8.983.800 | VIGENTE |
| CPS-082-2021 | PRESTACION DE SERVICIOS DE APOYO A LA GESTION EN LAS ACTIVIDADES, DE MANTENIMIENTO Y EMBELLECIAMIENTO DE ZONAS VERDE, ESTABLECIDAS EN EL CONVENIO INTERADMINISTRATIVO 007-2021 CORRESPONDIENTE AL MANTENIMIENTO DE ZONAS VERDES. | \$ 8.983.800 | VIGENTE |
| CPS-083-2021 | PRESTACION DE SERVICIOS DE APOYO A LA GESTION EN LAS ACTIVIDADES, DE MANTENIMIENTO Y EMBELLECIAMIENTO DE ZONAS VERDE, ESTABLECIDAS EN EL CONVENIO INTERADMINISTRATIVO 007-2021 CORRESPONDIENTE AL MANTENIMIENTO DE ZONAS VERDES. | \$ 10.772.600 | VIGENTE |
| CPS-084-2021 | PRESTACION DE SERVICIOS DE APOYO A LA GESTION EN LAS ACTIVIDADES, DE MANTENIMIENTO Y EMBELLECIAMIENTO DE ZONAS VERDE, ESTABLECIDAS EN EL CONVENIO INTERADMINISTRATIVO 007-2021 CORRESPONDIENTE AL MANTENIMIENTO DE ZONAS VERDES. | \$ 9.560.600 | VIGENTE |
| CPS-085-2021 | PRESTACION DE SERVICIOS DE APOYO A LA GESTION EN LAS ACTIVIDADES, DE MANTENIMIENTO Y EMBELLECIAMIENTO DE ZONAS VERDE, ESTABLECIDAS EN EL CONVENIO INTERADMINISTRATIVO 007-2021 CORRESPONDIENTE AL MANTENIMIENTO DE ZONAS VERDES. | \$ 8.983.800 | VIGENTE |

| NÚMERO | OBJETO | VALOR | ESTADO |
|--------------|---|---------------|---------|
| CPS-094-2021 | PRESTACION DE SERVICIOS DE ASISTENCIA TECNICA CON PERFIL TECNICO EN EL DESARROLLO DEL COMVENIO INTERADMINISTRATIVO N° 003 DE 2021 CELBRADO CON LA ALCALDIA DE CAJICA | \$ 12.110.000 | VIGENTE |
| CPS-095-2021 | PRESTACION DE SERVICIOS DE ASISTENCIA TECNICA- TECNOLOGICA CON PERFIL TECNICO EN EL DESARROLLO DEL COMVENIO INTERADMINISTRATIVO N° 003 DE 2021 CELBRADO CON LA ALCALDIA DE CAJICA | \$ 12.950.000 | VIGENTE |
| CPS-096-2021 | SERVICIOS PROFECIONALES PARA LA ASISTENCIA TECNICA EN EL DESARROLLO DEL COMVENIO INTERADMINISTRATIVO N° 03 DE 2021 CELEBRADO CON LA ALCALDIA DE CAJICA | \$ 14.000.000 | VIGENTE |
| CPS-097-2021 | PRESTACION DE SERVICIOS DE ASISTENCIA TECNICA- TECNOLOGICA CON PERFIL TECNICO EN EL DESARROLLO DEL COMVENIO INTERADMINISTRATIVO N° 003 DE 2021 CELBRADO CON LA ALCALDIA DE CAJICA | \$ 12.950.000 | VIGENTE |
| CPS-098-2021 | PRESTACION DE SERVICIOS DE ASISTENCIA TECNICA- TECNOLOGICA CON PERFIL TECNICO EN EL DESARROLLO DEL COMVENIO INTERADMINISTRATIVO N° 003 DE 2021 CELBRADO CON LA ALCALDIA DE CAJICA | \$ 12.950.000 | VIGENTE |
| CPS-099-2021 | PRESTACION DE SERVICIOS DE ASISTENCIA TECNICA- TECNOLOGICA CON PERFIL TECNICO EN EL DESARROLLO DEL COMVENIO INTERADMINISTRATIVO N° 003 DE 2021 CELBRADO CON LA ALCALDIA DE CAJICA | \$ 12.950.000 | VIGENTE |
| CPS-100-2021 | PRESTACION DE SERVICIOS DE ASISTENCIA TECNICA- TECNOLOGICA CON PERFIL TECNICO EN EL DESARROLLO DEL COMVENIO INTERADMINISTRATIVO N° 003 DE 2021 CELBRADO CON LA ALCALDIA DE CAJICA | \$ 12.950.000 | VIGENTE |
| CPS-101-2021 | PRESTACION DE SERVICIOS DE ASISTENCIA TECNICA- INDUSTRIAL CON PERFIL TECNICO EN EL DESARROLLO DEL COMVENIO INTERADMINISTRATIVO N° 003 DE 2021 CELBRADO CON LA ALCALDIA DE CAJICA | \$ 12.950.000 | VIGENTE |
| CPS-103-2021 | SERVICIOS PROFECIONALES PARA LA ASISTENCIA TECNICA EN EL DESARROLLO DEL COMVENIO INTERADMINISTRATIVO N° 03 DE 2021 CELEBRADO CON LA ALCALDIA DE CAJICA | \$ 14.000.000 | VIGENTE |
| CPS-104-2021 | SERVICIOS PARA LA PRODUCCION, EMPAQUE Y ALMACENAMIENTO DE BOKACHI EN EL DESARROLLO DEL COMVENIO INTERADMINISTRATIVO N° 03 DE 2021 CELEBRADO CON LA ALCALDIA DE CAJICA | \$ 11.333.333 | VIGENTE |

| NÚMERO | OBJETO | VALOR | ESTADO |
|--------------|--|---------------|---------|
| CPS-105-2021 | SERVICIOS PARA LA PRODUCCION, EMPAQUE Y ALMACENAMIENTO DE BOKACHI EN EL DESARROLLO DEL CONVENIO INTERADMINISTRATIVO N° 03 DE 2021 CELEBRADO CON LA ALCALDIA DE CAJICA | \$ 11.333.333 | VIGENTE |
| CPS-106-2021 | PRESTACION DE SERVICIOS DE ASISTENCIA PROFESIONAL EN EL DESARROLLO DE COMVENIO INTERADMINISTRATIVO N° 003 DE 2021 CON L ALCALDIA DE CAJICA | \$ 13.333.333 | VIGENTE |
| CPS-107-2021 | PRESTACION DE SERVICIOS ADMINISTRATIVO A LA COORDINACION DEL PROGRAMA PGIRS PARA EL DESARROLLO DE LA ACTIVIDADES ESTIPULADAS EN COMVENIO INTERADMINISTRATIVO N° 003 DE 2021 CON L ALCALDIA DE CAJICA | \$ 12.333.333 | VIGENTE |
| CPS-108-2021 | PRESTACION DE SERVICIOS DE ASISTENCIA PROFESIONAL EN EL DESARROLLO DE COMVENIO INTERADMINISTRATIVO N° 003 DE 2021 CON L ALCALDIA DE CAJICA | \$ 12.333.333 | VIGENTE |
| CPS-109-2021 | PRESTACION DE SERVICIOS PARA EL AOYO EN PRODUCCION, EMPAQUE Y ALAMACENAMIENTODE UNIDADES DE BOKACHI EN DESARROLLO DELCONVENIO N° 003 DE 2021 CELEBRADO EN EL MUNICIPIO DE CAJICA | \$ 10.902.307 | VIGENTE |
| CPS-110-2021 | PRESTACIÓN DE SERVICIOS DE APOYO A LA GESTIÓN EN LAS ACTIVIDADES DE MANTENIMIENTO Y EMBELLECIMIENTO DE ZONAS VERDES, ESTABLECIDAS EN EL CONVENIO INTERADMINISTRATIVO 007-2021 CORRESPONDIENTE AL MANTENIMIENTO DE ZONAS VERDES | \$ 8.536.250 | VIGENTE |
| CPS-112-2021 | PRESTACIÓN DE SERVICIOS DE APOYO A LA GESTIÓN EN LAS ACTIVIDADES DE MANTENIMIENTO Y EMBELLECIMIENTO DE ZONAS VERDES, ESTABLECIDAS EN EL COMPONENTE DE COSTO DE LIMPIEZA URBANA POR SUScriptor (CLUS). | \$ 13.403.250 | VIGENTE |
| CPS-113-2021 | PRESTACIÓN DE SERVICIOS TÉCNICOS EN PEDAGOGÍA EN EL DESARROLLO DEL CONVENIO INTERADMINISTRATIVO N° 003 DE 2021 CELEBRADO CON LA ALCALDÍA DE CAJICA | \$ 13.000.000 | VIGENTE |
| CPS-115-2021 | SERVICIOS PROFESIONALES EN LA ELABORACIÓN E IMPLEMENTACIÓN DE LA ESTRATEGIA DE DIVULGACIÓN DEL PGIRS DE CAJICÁ, EN EL MARCO DEL CONVENIO INTERADMINISTRATIVO NO. 03 DE 2021. | \$ 13.000.000 | VIGENTE |
| CPS-118-2021 | CONTRARTAR LA PRESTACON DEL SERVICIO DE TALA DE ARBOLES QUE AMENAZAN RIESGO,UBICADOS EN ESPACIO PUBLICO Y/O PREDIOS DE PROPIEDAD DEL MUNICIPIO DE CAJICA UBUCADOS EN ZONAS ESTABLECIDAS PARA EL DESARROLLO DEL COMVENIO INTERADMINISTRATIVO 007 DE 2021 DELEBRADO CON LA LACALDIA CAJICA | \$ 49.946.760 | VIGENTE |

| NÚMERO | OBJETO | VALOR | ESTADO |
|--------------|---|----------------|---------|
| CS-119-2021 | CONTRATAR LA PRESTACION DEL SERVICIO DE PODA DE ARBOLES, CARACTERIZADOS EN ALTURAS TALES COMO ARBUSTOS EN ZONAS ESTABLECIDAS PARA EL DESARROLLO DEL CONVENIO INTERADMINISTRATIVO 007 DE 2021 CEELEBRADO CON LA ALCALDIA DE CAJICA | \$ 66.824.182 | VIGENTE |
| CPS-120-2021 | PRESTACIÓN DE SERVICIOS DE APOYO A LA GESTIÓN EN LAS ACTIVIDADES DE MANTENIMIENTO Y EMBELLECIMIENTO DE ZONAS VERDES, ESTABLECIDAS EN EL CONVENIO INTERADMINISTRATIVO 007-2021 CORRESPONDIENTE AL MANTENIMIENTO DE ZONAS VERDES | \$ 5.121.750 | VIGENTE |
| CPS-124-2021 | CONTRATAR LA PRESTACIÓN DEL SERVICIO DE PODA DE ÁRBOLES, CARACTERIZADOS EN ALTURAS DE MAS DE 15 METROS UBICADOS EN ZONAS ESTABLECIDAS PARA EL DESARROLLO DEL CONVENIO INTERADMINISTRATIVO 007 DE 2021 CELEBRADO CON LA ALCALDÍA DE CAJICÁ | \$ 195.247.800 | VIGENTE |
| CPS-126-2021 | PRESTACIÓN DE SERVICIOS DE APOYO A LA GESTIÓN EN LAS ACTIVIDADES DE MANTENIMIENTO Y EMBELLECIMIENTO DE ZONAS VERDES, ESTABLECIDAS EN EL CONVENIO INTERADMINISTRATIVO 007-2021 CORRESPONDIENTE AL MANTENIMIENTO DE ZONAS VERDES | \$ 7.020.750 | VIGENTE |



CONTRATOS DE SUMINISTRO

| NÚMERO | OBJETO | VALOR | ESTADO |
|-------------|---|----------------|---------|
| CS-003-2021 | PREPARACIÓN Y SUMINISTRO DE ALIMENTACIÓN PARA EL PERSONAL DE LA EPC, QUE LABORA EN JORNADAS ADICIONALES EN ACTIVIDADES COMO REPOSICIÓN, EXPANSIÓN Y REHABILITACIÓN DE LAS REDES DE ACUEDUCTO, ALCANTARILLADO Y AQUELLOS QUE DESARROLLAN ACTIVIDADES DE ASEO DE LA EMPRESA DE SERVICIOS PÚBLICOS DE CAJICÁ | \$ 10.000.000 | VIGENTE |
| CS-005-2021 | SUMINISTRO DE BOLSAS INDUSTRIALES Y LONAS USADAS, PARA REALIZAR ACTIVIDADES DE BARRIDO Y RECOLECCIÓN DE RESIDUOS SÓLIDOS. | \$ 57.500.000 | VIGENTE |
| CS-021-2021 | SUMINISTRO DE LLANTAS Y NEUMÁTICOS PARA EL PARQUE AUTOMOTOR DE LA EPC | \$ 118.000.000 | VIGENTE |

CONTRATO DE MANTENIMIENTO

| NÚMERO | OBJETO | VALOR | ESTADO |
|-------------|--|---------------|---------|
| CM-004-2021 | MANTENIMIENTO HIDRAULICOFISICO, MECANICO Y ELECTRICO DE FUENTES Y/O PILAS DE AGUA DEL MUNICIPIO, INCLUYENDO EL SUMINISTRO E INSTALACION DE RESPUESTOS DESARROLLO DEL COMVENIO INTERADMINISTRATIVO 007 DE 2021 CELEBRADO COPN LA ALCALDIA DE CAJICA | \$ 84.980.000 | VIGENTE |

CONTRATOS DE COMPRA VENTA

| NÚMERO | OBJETO | VALOR | ESTADO |
|--------------|---|---------------|---------|
| CCV-002-2021 | COMPRA VENTA DE EQUIPOS, INSUMOS Y KITS DE SEGURIDAD PARA LA MEJORA DEL SERVICIO PRESTADO POR LOS RECICLADORES DE OFICIO, CON EL FIN DE EJECUTAR LAS ACTIVIDADES ESTIPULADAS EN EL CONVENIO NÚMERO 003 DE 2021- PGIRS | \$ 58.030.312 | VIGENTE |
| CCV-006-2021 | ADQUISICIÓN DE MATERIAL DE FORMACIÓN COMO MEDIOS DE DIVULGACIÓN E INCENTIVOS CON EL FIN DE DARLE FORTALECIMIENTO DEL PGIRS EN EL MUNICIPIO DE CAJICÁ EN EL MARCO DE LA EJECUCIÓN DEL CONVENIO NO. 003 DE 2021 CELEBRADO CON LA ALCALDÍA DE CAJICÁ | \$ 23.902.000 | VIGENTE |
| CCV-007-2021 | ADQUISICIÓN DE INSTRUMENTOS DE MEDICIÓN PARA EL FORTALECIMIENTO DEL PGIRS DEL MUNICIPIO DE CAJICÁ EN EL MARCO DE LA EJECUCIÓN DEL CONVENIO NO. 003 DE 2021 CELEBRADO CON LA ALCALDÍA DE CAJICÁ. | \$ 20.000.000 | VIGENTE |

CONTRATO DE ARRENDAMIENTO

| NÚMERO | OBJETO | VALOR | ESTADO |
|-------------|---|----------------|---------|
| CA-001-2020 | ARRENDAMIENTO BAJO LA MODALIDAD DE RENTING DE DOS (2) VEHÍCULOS COMPACTADORES CON CAPACIDAD PARA 25 (VEINTICINCO) YARDAS CÚBICAS. | \$ 455.054.880 | VIGENTE |

2. Presente informe detallado del estado actual del
PGIRS del municipio
MESA DIRECTIVA



CAJICÁ LIMPIA



Tarea de todos

Dirección de Aseo - Empresa de Servicios Públicos de Cajicá



Asistencias técnicas

Asistencias Tecnicas Mayo

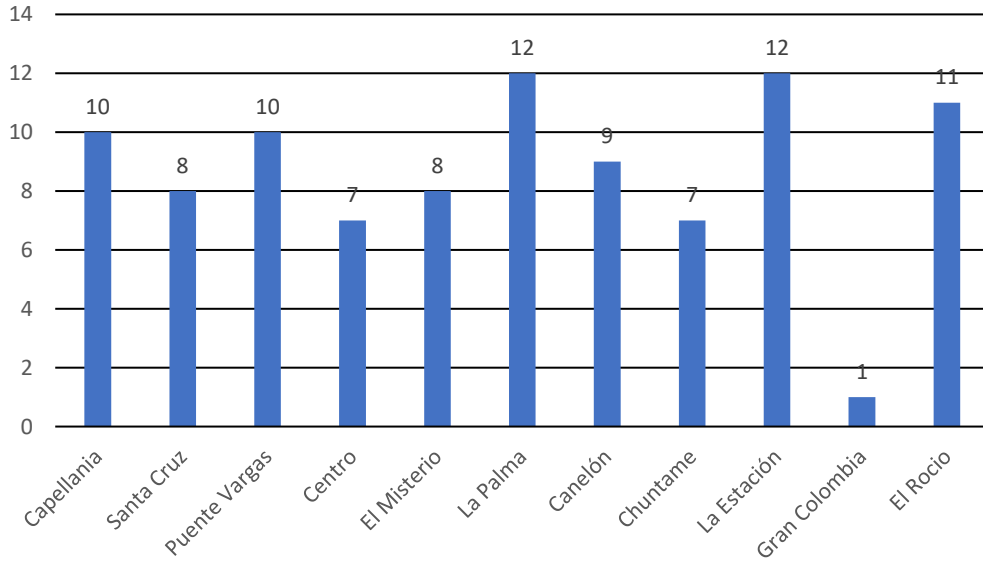

Asistencias Tecnicas Junio

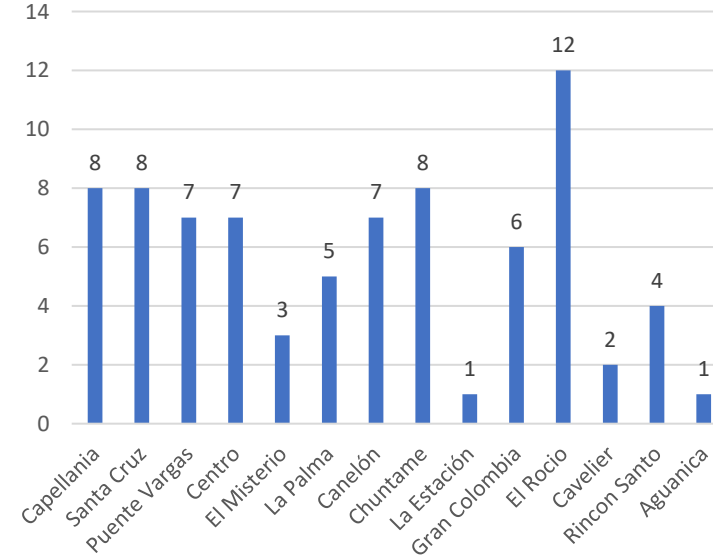

ASISTENCIAS TECNICAS VIVIENDAS MAYO Y JUNIO



■ Mayo ■ Junio

Total Asistencias Técnicas: 167

Comercios Mayo

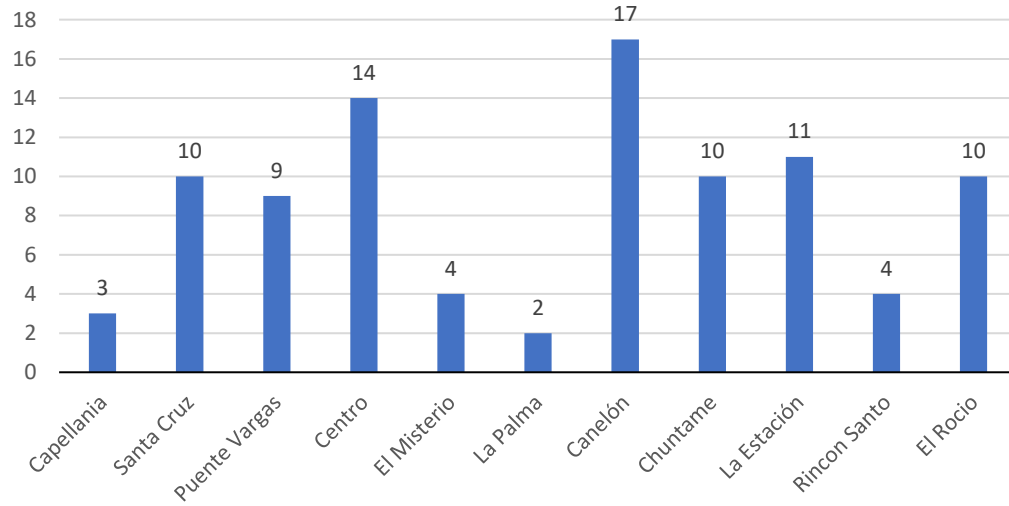

Comercios Junio

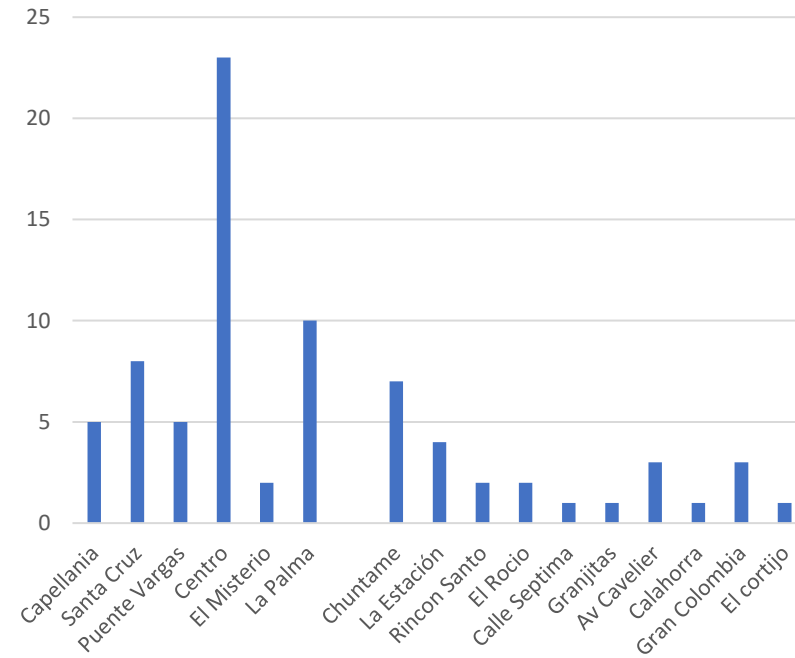

ASISTENCIAS TECNICAS **COMERCIOS**
MAYO Y JUNIO

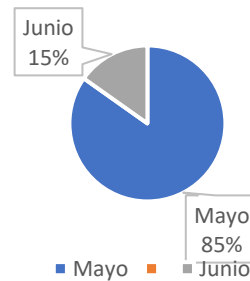

Total Asistencias Técnicas: 79

ASISTENCIAS TÉCNICAS CONJUNTOS

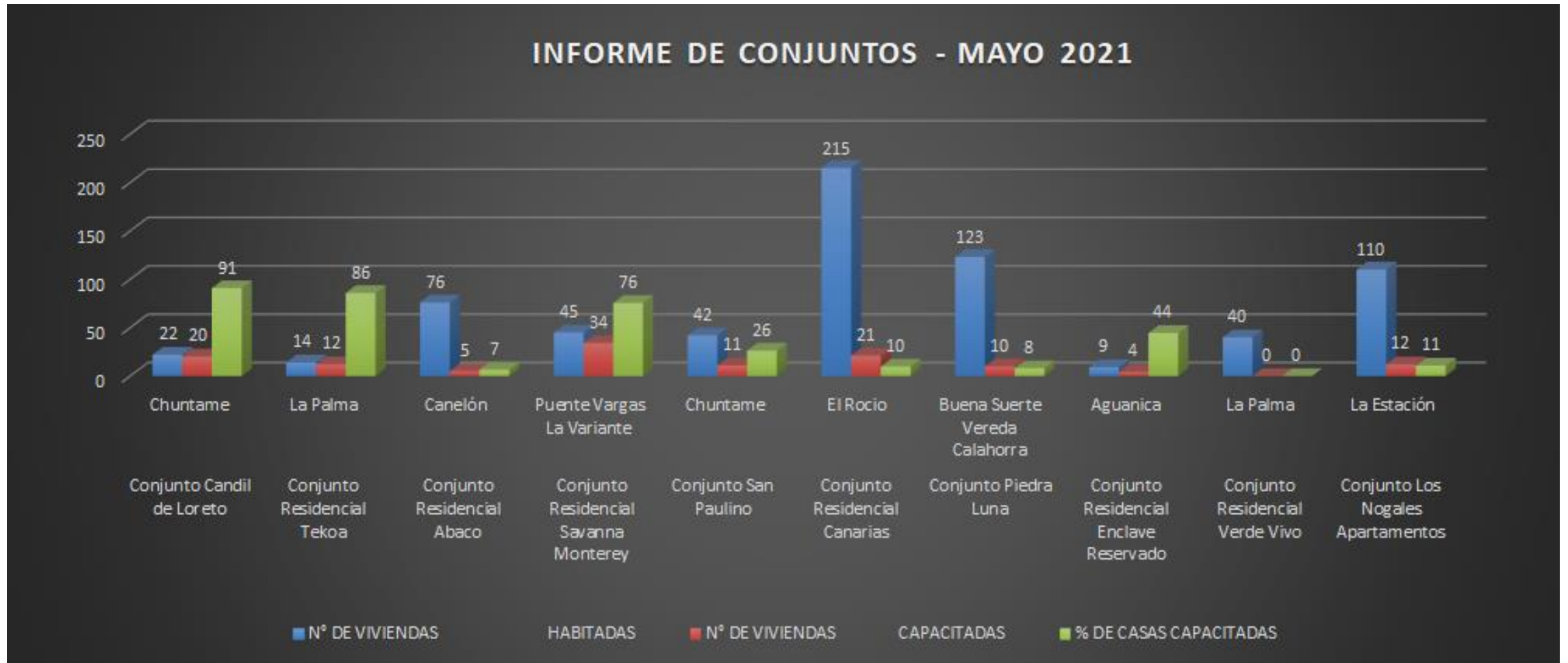

INFORME DE CONJUNTOS - JUNIO 2021

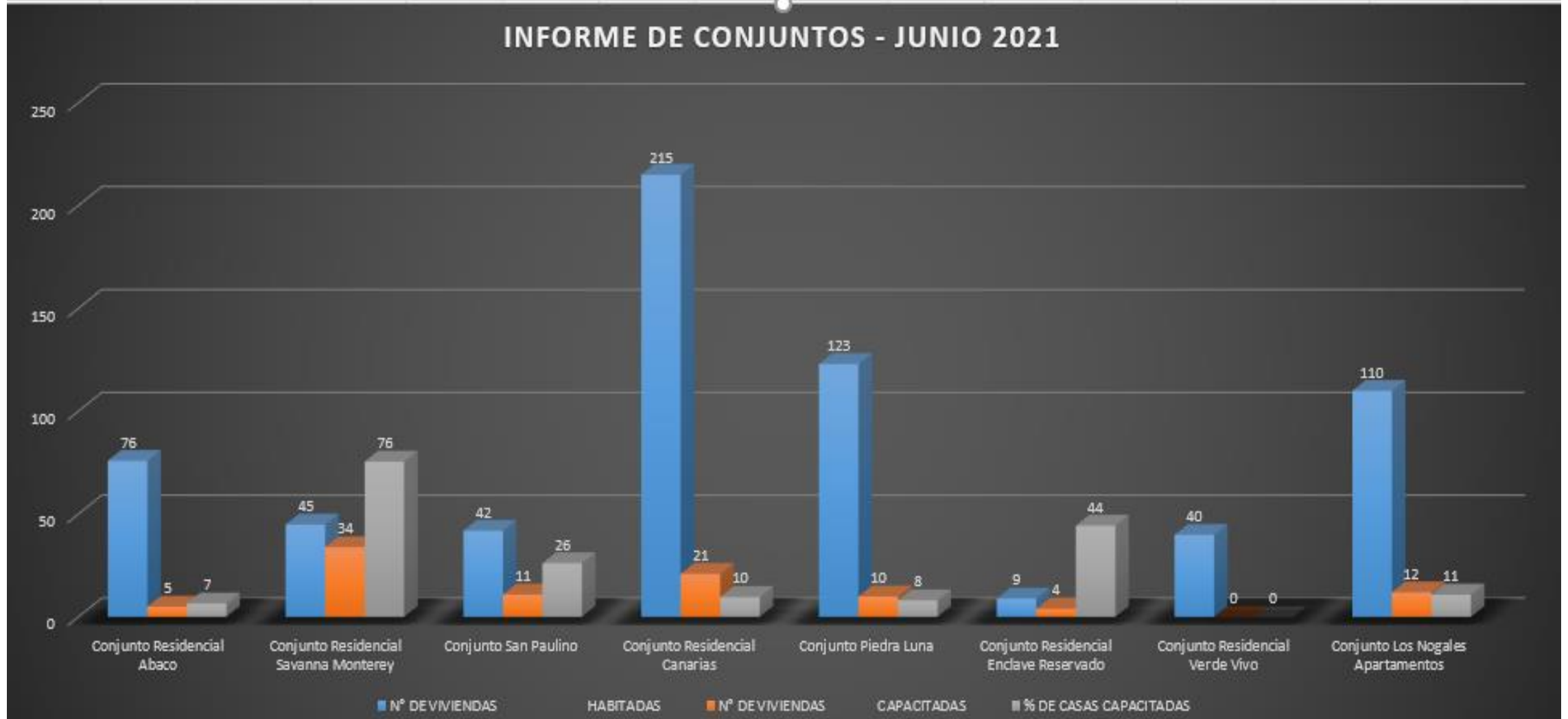

CAPACITACION INDUSTRIAS

| EMPRESA | N° DE PERSONAS CAPACITADAS | FECHA Y LUGAR | PRESENCIAL/VIRTUAL | TEMA |
|---------------------------------------|----------------------------|-----------------|--------------------|--|
| Centro de traslado por protección CTP | 7 | 10 de mayo 2021 | presencial | PGIRS: separación en la fuente, manejo y disposición final de residuos sólidos normatividad legal ambiental, Asociaciones de recicladores, horarios de recolección |
| Kamex Internacional | 13 | 26 mayo 2021 | presencial | |
| Agrícolas El Redil | 48 | 22 junio 2021 | presencial | |
| Surtimax | 13 | 9/6/2021 | presencial | |
| Clínica san Luis | 5 | 30/06/2021 | presencial | |

ASISTENCIAS TECNICAS INDUSTRIAS MAYO Y JUNIO

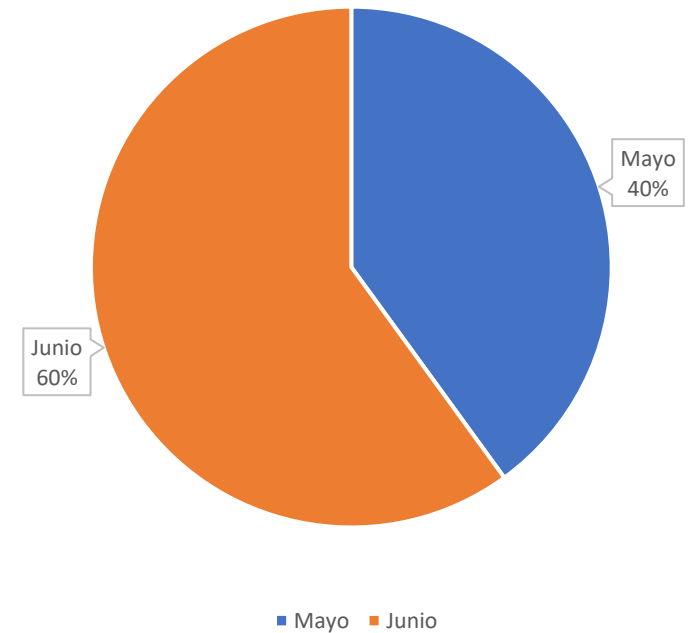

ENTREGA DE CANECAS

Durante lo corrido de la vigencia 2021 se han entregado 630 canecas verdes a los residentes del municipio durante las campañas de sensibilización realizadas en los diferentes sectores del Municipio y en las instalaciones de la Empresa.

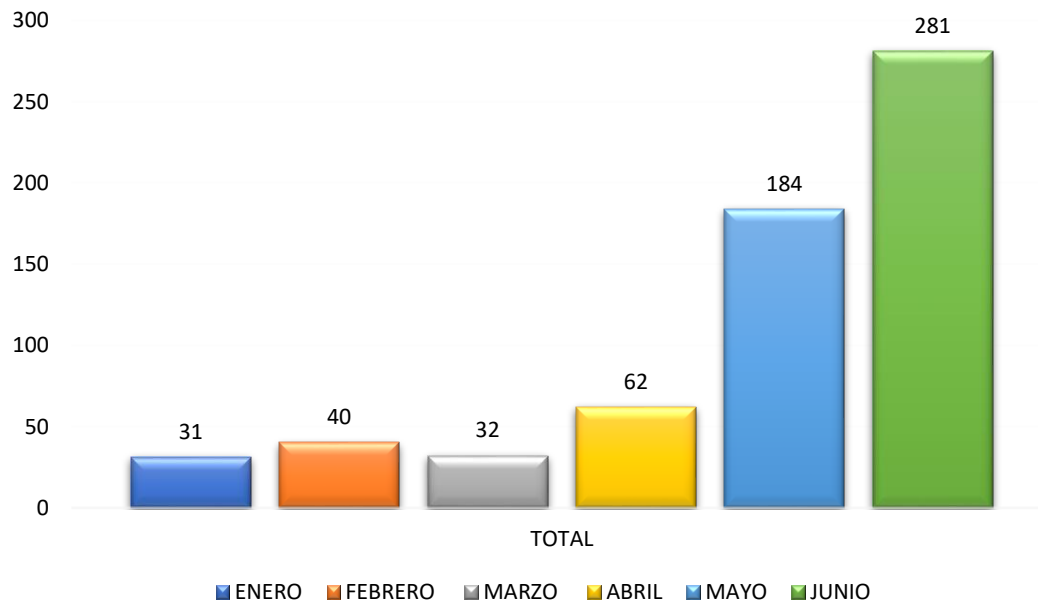

ENTREGA BOKASHI

Durante lo corrido de la vigencia 2021 se han entregado 6,792 kg. De Bokashi a los residentes del municipio a través de campañas de sensibilización realizadas en los diferentes sectores del Municipio y en las instalaciones de la Empresa.

No. Paquetes de Salida de Bokashi

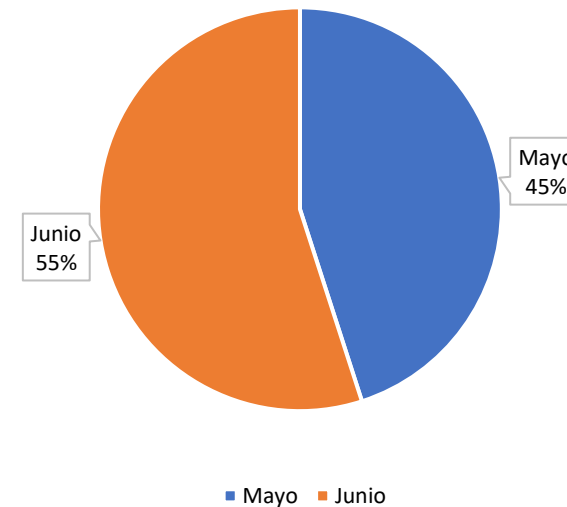



A través de la ejecución del convenio interadministrativo N°003 del 2021 se han desarrollado trece campañas, distribuidas de la siguiente forma:

| FECHA | SECTOR | N° personas capacitadas |
|------------|------------------------|-------------------------|
| 8/05/2021 | Puente Vargas | 23 |
| 15/05/2021 | Calle séptima | 32 |
| 22/05/2021 | Capellanía | 41 |
| 28/05/2021 | Centro | 42 |
| 29/05/2021 | La Estación | 49 |
| 4/06/2021 | El Misterio | 26 |
| 11/06/2021 | Santa Cruz | 65 |
| 12/06/2021 | La Estación | 35 |
| 18/06/2021 | El Cortijo | 24 |
| 19/06/2021 | El Roció | 37 |
| 25/06/2021 | Puente Vargas | 47 |
| 26/06/2021 | Rincón Santo | 25 |
| 2/07/2021 | Calahorra | 15 |
| 3/07/2021 | Parques de Hato Grande | 27 |



CAMPAÑAS ESPECIALES



El día 23 de junio del presente año se desarrollo una campaña especial de sensibilización en el sector de la Cavalier en colaboración con la junta de comerciantes, la metodología que se llevo a cabo fue:

- Capacitación (separación en la fuente, normatividad, horarios de recolección, puntos críticos)
- Entrega de incentivos
- Perifoneo
- Certificación “Cajicá limpia tarea de todos”





Los días miércoles se realiza la campaña “Cajicá limpia tarea de todos” en compañía de los recicladores de oficio y los asistentes Técnicos que conforman el Equipo PGIRS al sector comercial en los sectores diagonal cuarta, calle séptima, av. Sexta, cavalier a través de la siguiente metodología :

- Capacitación (separación en la fuente, normatividad, horarios de recolección)
- Recolección de residuos solidos aprovechables
- Entrega de incentivos
- Perifoneo



CAMPAÑA PARQUES DE HATO GRANDE



Metodología

Se realiza una capacitación al Conjunto Parques de Hatogrande bajo la metodología de CAMPAÑA; en la cual se busca abordar más residentes y asimismo en dar a conocer los 3 programas que actualmente tiene la EPC, (PGIRS, PUEFAA, PSMV)



Personas Capacitadas

Se logran capacitar un aproximado de 30 residentes del conjunto dando información acerca de separación en la fuente (Separación por colores), materiales a reciclar, uso adecuado del shut, como usar la caneca verde entre otros.



Canecas Entregadas

Durante la campaña realizada se entregan 35 canecas a los residentes, a los cuales se les explica el correcto uso de la misma y resaltando el valor agregado que le aporta el Bokashi EM.

Apoyo SADER e ICTC



Durante la campaña realizada se contó con el acompañamiento de la Secretaria de Ambiente y Desarrollo Rural en una mini campaña (Tenencia responsable de mascotas); El Instituto De Cultura Y Turismo, con su programa de teatro (Títeres) para dar a conocer el programa de PGIRS a los niños de una manera más didáctica.



EVIDENCIAS ENCONTRADAS EN VISITAS REALIZADAS A CONJUNTOS RESIDENCIALES Y EL MAL MANEJO DE BASURAS.

ANTES

1. Los residentes no separan adecuadamente los residuos.
2. La recolección de los residuos en el conjunto tarda aproximadamente 1h
3. El reciclador que estaba encargado del conjunto, no recoge todos los materiales aprovechables que se generan dentro del mismo.
4. Actualmente solo hay 2 cuartos (Shuts) habilitados



DESPUÉS

1. Se habilito el tercer shut
2. Se hicieron las adecuaciones a las canecas de orgánicos
3. Los residuos orgánicos salieron en mejores condiciones
4. Se seguirá con el seguimiento evidenciando la entrada del nuevo reciclador y la campaña.



ALIANZAS ESTRATÉGICAS

EmboteYA EPC ♥ ASPA

La Empresa de Servicios Públicos de Cajicá a través de la dirección de aseo realiza el almacenamiento y entrega de “EmboteYa” (residuos aprovechables a la fundación Banca alimentos ASPA, con el fin de implementar la economía circular, aprovechamiento de residuos y así beneficiar familias Cajiqueñas con alimentos de primera necesidad (shampoo, mercado de grano, verduras, entre otras) y

La nueva forma de sumar. +

1.) Utiliza una botella PET vacía.

2.) Compacta plásticos flexibles limpios y secos hasta llenar tu EmboteYa

EmboteYa
empieza por casa

YA... suma

3.) Cambia tu EmboteYa por alimentos.

Lleva tu EmboteYa a la EPC o a la Fundación ASPA.

Puntos de recaudo

epccajicaguano.co/emboteya-puntos-recaudo



ALIANZAS ESTRATÉGICAS

UAESP

A través de la dirección de aseo y la coordinación PGIRS se encuentra en proceso la proyección de un convenio con la Unidad Administrativa Especial de Servicios Públicos-UAESP de Bogotá mediante el cual se pretende lo siguiente:

- Intercambio de experiencias
- Política pública
- Investigación

https://www.facebook.com/story.php?story_fbid=4124788534251193&id=431712450225505&scmts=scwspsdd



Alvaro Parra
Subdirector de Aprovechamiento

'Acoróate a la ventana'



ALIANZA ESTRATEGICA EPC-UDCA PARA LA GESTION SOSTENIBLE DE RESIDUOS

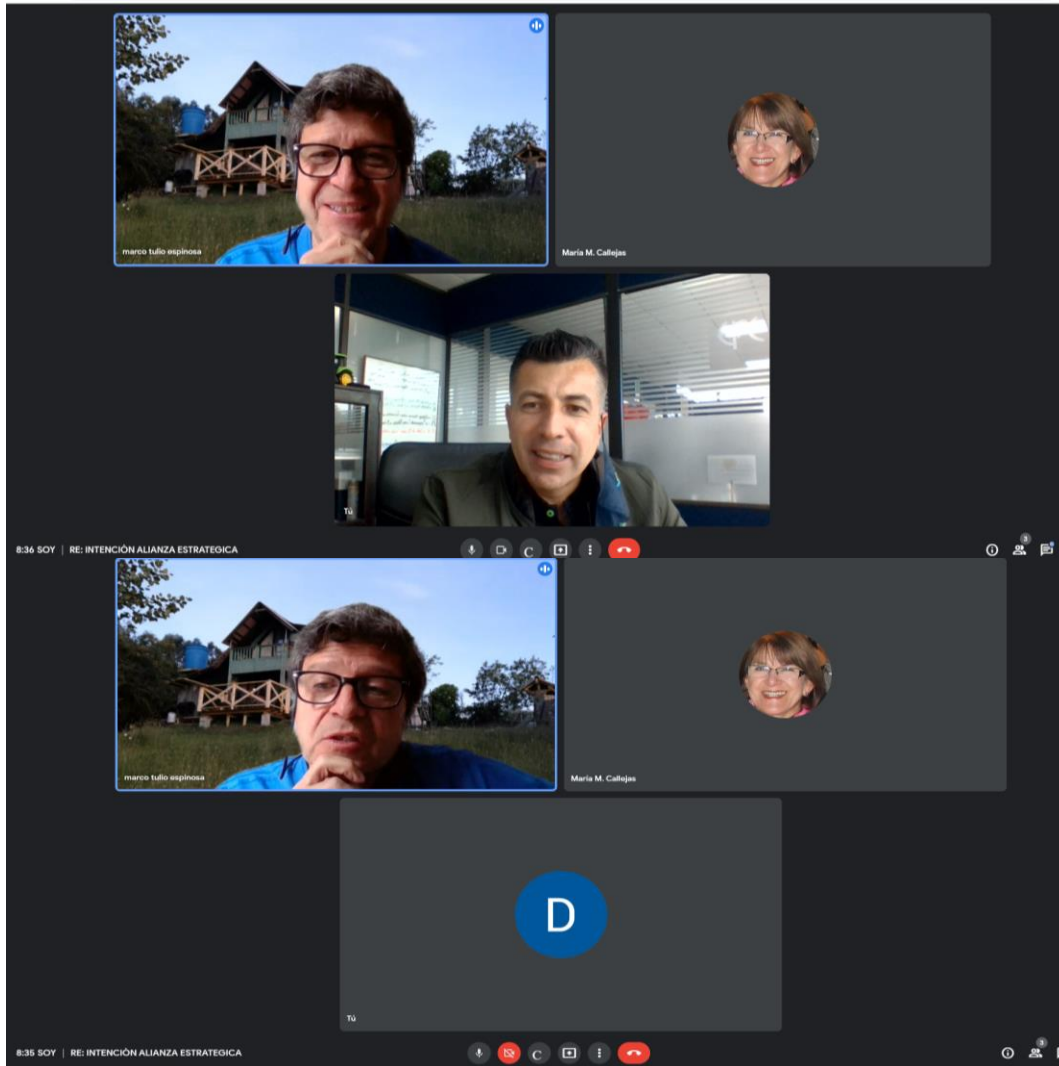

El día 9 de julio del presente año se llevo a cabo una reunión virtual entre el director de aseo, la coordinadora PGIRS y dos delegados de la universidad UDCA con el fin de establecer una alianza estratégica para el fortalecimiento al Plan de Gestión Integral de Residuos Solidos “PGIRS” enfocado a la Educación Ambiental a través de un proyecto de Educación Sostenible en el cual se aborde lo siguiente:

1. Proyección Social
2. Investigación
3. Formación
4. Convivencia

INCLUSIÓN DE RECUPERADORES

A través del convenio Interadministrativo N° 003 del 2020 en alianza con la Gobernación de Cundinamarca, Empresa de Licores de Cundinamarca, Secretaria de Ambiente y Desarrollo Rural y la Empresa de Servicios Públicos, se realiza la adquisición de los suministros descritos a continuación, los cuales serán entregados a las asociaciones de recicladores (Arca y Asoreciklar) con el fin de mejorar la prestación del servicio de recolección de residuos sólidos aprovechables en el Municipio de Cajicá.

El 01 de junio del presente año se formaliza el contrato **CCV-022-2021** mediante el cual se hace la adquisición de:

- 120 kits de seguridad
- 500 kg de bokashi
- 4 triciclos
- 2 motocarros

El 01 de julio del presente año se formalizó el contrato **CCV- 008-2021**

| DESCRIPCION DEL OBJETO A CONTRATAR | |
|------------------------------------|--|
| Objeto del contrato: | COMPRA VENTA DE EQUIPOS, INSUMOS Y KITS DE SEGURIDAD PARA LA MEJORA DEL SERVICIO PRESTADO POR LOS RECICLADORES DE OFICIO, CON EL FIN DE EJECUTAR LAS ACTIVIDADES ESTIPULADAS EN EL CONVENIO NÚMERO 003 DE 2021 |
| Plazo de ejecución: | UN (1) MES A PARTIR DE LA FIRMA DEL ACTA DE INICIO |
| Valor del contrato: | CINCUENTA Y OCHO MILLONES QUINCE MIL VEINTE PESOS (\$58'015.020) m/cte, incluidos todos los impuestos aplicables. |

| DESCRIPCION DEL OBJETO A CONTRATAR | |
|------------------------------------|---|
| Objeto del contrato: | COMPRA VENTA DE KIT CANECAS VERDES DE 30 LITROS, CON EL FIN INCENTIVAR LA SEPARACIÓN EN LA FUENTE EN EL MUNICIPIO DE CAJICÁ Y, EJECUTAR LAS ACTIVIDADES ESTIPULADAS EN EL CONVENIO NÚMERO 003 DE 2021 |
| Plazo de ejecución: | UN (1) MES a partir de la firma del acta de inicio |
| Valor del contrato: | QUINCE MILLONES QUINIENTOS MIL PESOS (\$15.500.000) m/cte |

VISITA DELEGACIÓN DE LA GOBERNACIÓN DE CUNDINAMARCA, (SECRETARIA DE AMBIENTE) Y ALCALDIA DE VILLAPINZÓN



El día 12 de julio -2021, se llevo a cabo una jornada de socialización entre representantes de la Alcaldía Municipal de Cajicá (Arq. Fabio Ramírez - Alcalde) , Empresa de Servicios Públicos de Cajicá (Director Aseo, Coordinadora PGIRS), Secretaría de Ambiente y Desarrollo Rural de Cajicá (Ingeniera Paola Mora y Deira Suárez), Municipio de Villapinzón (Ing. Nelson Torres – Alcalde y comitiva), Gobernación de Cundinamarca (Secretaria de Ambiente y comitiva) en la cual se dieron a conocer los resultados del PGIRS – Manejo de Caneca Verde y tratamiento de los residuos orgánicos que se lleva a cabo en el Municipio de Cajicá.



Se dieron a conocer las iniciativas por parte de la Secretaria de Ambiente de Cajicá en Coordinación con la Dirección de Aseo y PGIRS como son EMBOTEYA, la cual busca minimizar la recolección de plástico y a su vez, poder realizar obras sociales con instituciones educativas.

Se realizó visita al proyecto piloto de tratamiento de residuos orgánicos.



<https://youtu.be/QwmdWhFMtGA>

ADQUISICION VEHICULO COMPACTADOR



A través del convenio interadministrativo N° 007 del 2020 se realizó la adquisición de un vehículo compactador marca HINO modelo 2021 con el fin de mejorar la prestación de servicio de recolección de residuos sólidos orgánicos e inservibles en diferentes zonas del municipio (vías estrechas, adoquinadas, placa huellas, sector cumbre) en las cuales los vehículos compactadores doble troque no ingresaban debido a su tamaño.

Ventajas:

1. Recolección, transporte y trasbordo
2. Adecuación de tres tanques para recolección de líquido lixiviado
3. Capacidad: 10 yardas cúbicas
4. Peso: 3 ½ ton



REUBICACION DE CESTAS PUBLICAS



INSTALACION LETREROS

AVENIDA CAVELIER- TRIPLEX



COLISEO CAJICA



DIAGONAL
CUARTA/FERROCARRIL



CARRERA SEPTIMA-
DIAGONALTALLER YIYO
MOTOS



ANTIGUO BANCO DE ALIMENTOS- FRENTE
FUNDACION SAN EZEQUIEL





PUENTE PEATONAL-BARVAL



ENTRADA FAMILIA PETRO



PARQUE LA ESTACION



PARQUEADERO CENTRO
COMERCIAL SEXTA
AVENIDA



VARIANTE PUENTE VARGAS-
VIA VELAS



CAZA INFRACTORES

A través de la ejecución del convenio interadministrativo N°003 del 2021 se han desarrollado las jornadas de caza infractores en diferentes sectores del Municipio de Cajicá en una jornada de 7 a 9:30 PM, con el fin de identificar los posibles infractores causando puntos críticos; se brindó la información sobre la Ley 1081 de 2016 “Código Nacional de Policía” Art 111 a estos usuarios infractores como “proceso de infracción educativa”

CLUS (CORTE DE CESPED)

CANTIDAD CORTE DE CESPED (m²)

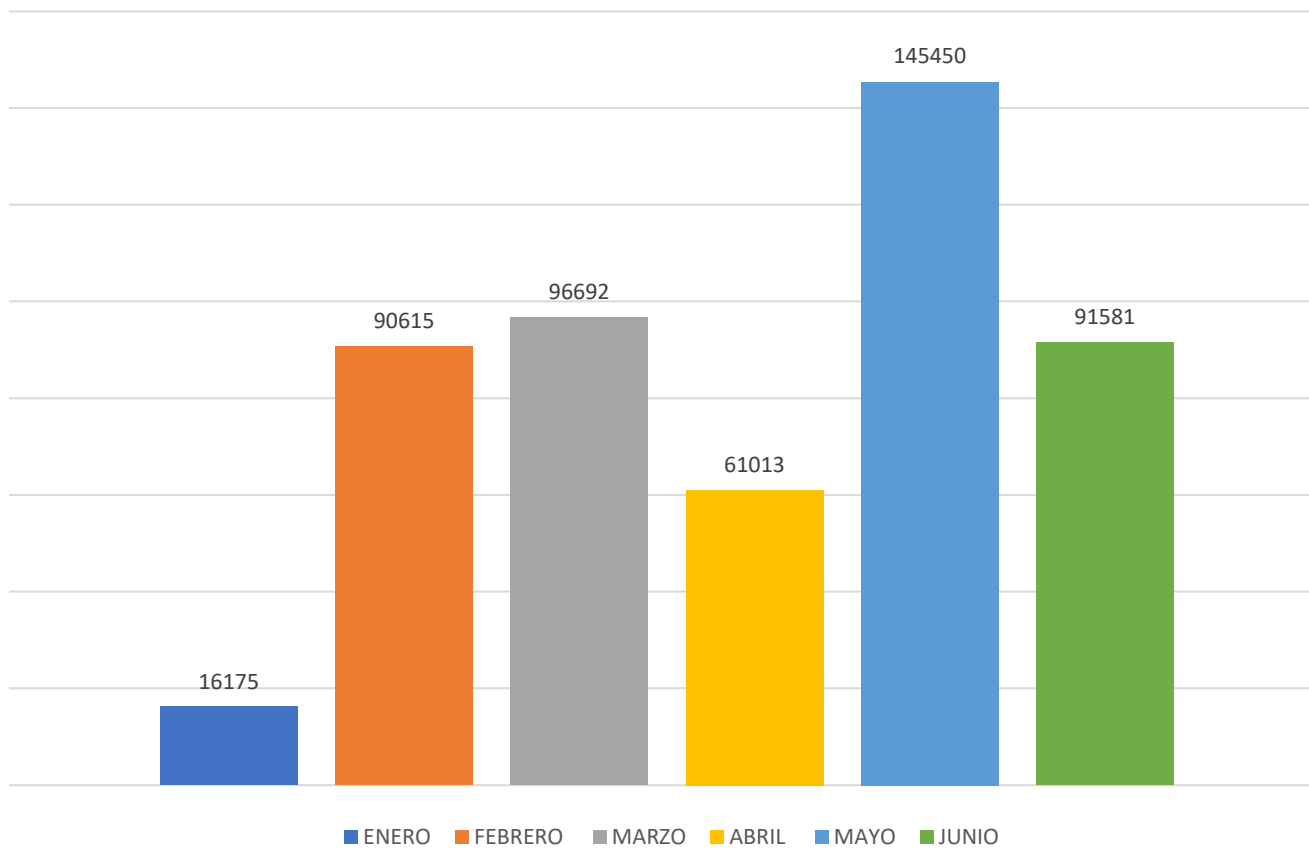

| ACTIVIDAD | PORCENTAJE DE EJECUCION |
|------------------------------------|-------------------------|
| CORTE DE CESPED | 43% |
| FUMIGACION Y MANEJO DE ZONAS DURAS | 46% |



OTRAS ACTIVIDADES EJECUTADAS POR LA DIRECCIÓN DE ASEO

- PARQUE LUIS CARLOS GALÁN



JARDIN INFANTIL MARGARITA LOZANO





Jornada de limpieza
y mantenimiento

Sector La Estación



Jornada de limpieza
y mantenimiento

Sector La Estación

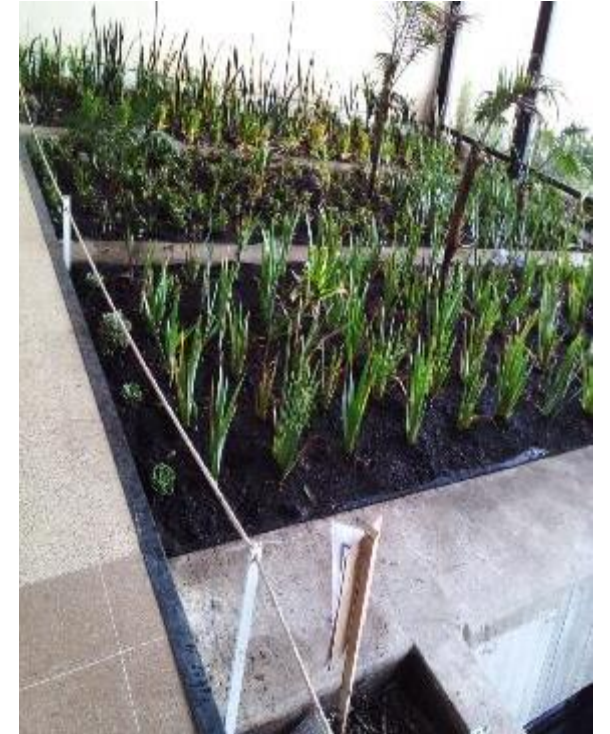

3. Relacione la ejecución del presupuesto proyectado para el año 2021 Vs las metas establecidos en el plan de desarrollo.
PARTIDO MIRA

| INFORMACIÓN GENERAL DE LA META | | | | | | PROGRAMACIÓN PLAN INDICATIVO | | EJECUCIÓN FINANCIERA | | | |
|--------------------------------|--|--|---|------------|-----------------|------------------------------|------------------------------|---|-----------------|----------------|--|
| No. | Responsable | Producto | Indicador de Producto | Linea Base | Meta Cuatrienio | Programacion 2021 | Ejecutado a junio 30 de 2021 | Descripción de actividades a 30 de junio | Programado 2021 | Ejecutado 2021 | Observaciones |
| 83 | EMPRESA DE SERVICIOS PÚBLICOS DE CAJICÁ SA ESP SECRETARIA DE AMBIENTE Y DESARROLLO RURAL | Documentos de planeación | Documentos de planeación elaborados (Kilometros)Actualización del PGIRS (Catastro de redes Alcantarillado) | 0 | 2 | 0,7 | 0,2 | a corte de junio 30 no se ha reportado avance | \$ 37.488.000 | \$ - | A la fecha no se ha ejecutado presupuesto programado para la vigencia 2021. |
| | | | | | | | | a corte de junio 30 no se ha reportado avance | \$ - | \$ - | No se tiene programado presupuesto |
| 95 | EMPRESA DE SERVICIOS PÚBLICOS DE CAJICÁ SA ESP | Soluciones de disposición final de residuos solidos construidas | Soluciones de disposición final de residuos solidos construidas (Kilometros)Adquisición de predio e instalaciones mínimas requeridas (Una solución de disposición diferente a las actuales) | 0 | 1 | 0,2 | 0,1 | Se da inicio a la contratación para dar solución de disposición de residuos solidos | \$ 175.000.000 | \$ - | Se suscribió el CCV N° 007-2021, Objeto: Adquisición de instrumentos de medición para el fortalecimiento del PGIRS del Municipio de Cajicá en el marco de la ejecución del Convenio N° 003 de 2021 celebrado con la Alcaldía de Cajicá, Valor: Veinte Millones de Pesos M/CTE (\$20,000,000) |
| 96 | EMPRESA DE SERVICIOS PÚBLICOS DE CAJICÁ SA ESP | Servicios de asistencia técnica en manejo de residuos solidos | Personas asistidas técnicamente(Número) (Actividades de capacitación, orientaciones técnicas) | 0 | 2000 | 750 | 519 | Mediante convenio No.003-2021 se realizó Asistencia Técnica por parte del equipo de trabajo que conforma el PGIRS (asistentes técnicos) a onjuntos residenciales (Nogales apartamentos,Green studio,Fontana Park, Villa Zhue, Quintas del molino) Comercio (Centro), industrias (Kamex,El redil, Hospital Jorge Cavelier) , Colegios (Fundacion casa vieja), viviendas unifamiliares (canelon, puente vargas, rincon santo, centro, chntame, gran colombia, capellania, rocio, la palma) para un total de 499 personas capacitadas. | \$ 189.762.000 | \$ 32.769.236 | Pago de los asistentes técnicos PGIRS, bajo el convenio 003 de 2021. |
| 97 | EMPRESA DE SERVICIOS PÚBLICOS DE CAJICÁ SA ESP | Servicios de seguimiento al Plan de Gestión Integral de Residuos Solidos PGIRS | Plan de Gestión Integral de Residuos Solidos con seguimiento (Número) (Cumplimiento de los convenios) | 3 | 4 | 1 | 1 | Ya se dio cumplimiento del 100% de la meta programada para el año 2021, adjudicando el convenio 003 de 2021. | \$ 594.595.912 | \$ 32.769.236 | Valor pendiente por ejecutar del convenio 003 de 2021 |



DIRECCIÓN ALCANTARILLADO

Rodrigo Herrera Munar



1. Presente informe detallado de la contratación elevada por su dirección durante la vigencia 2021
MESA DIRECTIVA

| NUMERO | TIPO DE CONTRATO | OBJETO | DESCRIPCIÓN | VALOR |
|--------------|-------------------------------------|---|--|---------------|
| CPS-008-2021 | CONTRATO DE PRESTACIÓN DE SERVICIOS | PRESTACIÓN DE SERVICIOS PARA EL MANTENIMIENTO Y OPERACIÓN DE LAS PLANTAS DE TRATAMIENTO DE AGUAS RESIDUALES PTAR EN EL MUNICIPIO DE CAJICÁ. | OPERARIO PTAR | \$ 5,716,500 |
| CPS-009-2021 | CONTRATO DE PRESTACIÓN DE SERVICIOS | PRESTACIÓN DE SERVICIOS PARA EL MANTENIMIENTO Y OPERACIÓN DE LAS PLANTAS DE TRATAMIENTO DE AGUAS RESIDUALES PTAR EN EL MUNICIPIO DE CAJICÁ. | OPERARIO PTAR | \$ 5,716,500 |
| CPS-012-2021 | CONTRATO DE PRESTACIÓN DE SERVICIOS | PRESTACIÓN DE SERVICIOS PARA LA COORDINACIÓN PSMV, PARA LA EJECUCIÓN DE ACTIVIDADES CONTEMPLADAS EN EL DOCUMENTO PSMV. | COORDINACIÓN PTAR | \$ 7,899,600 |
| CPS-013-2021 | CONTRATO DE PRESTACIÓN DE SERVICIOS | PRESTACIÓN DE SERVICIO ASESORIA TÉCNICA PARA EL APOYO PROFESIONAL PARA EL ÁREA TÉCNICA DE ALCANTARILLADO | APOYO TÉCNICO PROFESIONAL ALCANTARILLADO | \$ 26,347,000 |
| CPS-036-2021 | CONTRATO DE PRESTACIÓN DE SERVICIOS | CONTRATO DE PRESTACION DE SERVICIOS PROFESIONALES DE ASESORIA TÉCNICA EN LA ESTRUCTURACIÓN, EJECUCIÓN, Y GESTIÓN DE PROYECTOS A CARGO DE LA DIRECCION DE ALCANTARILLADO Y EN PARTICULAR DE LA CONSTRUCCIÓN DE LAS PTAR CALAHORRA Y RINCON SANTO | ASESOR TÉCNICO PTAR RINCON SANTO Y CALAHORRA | \$ 43,260,000 |
| CPS-061-2021 | CONTRATO DE PRESTACIÓN DE SERVICIOS | PRESTACIÓN DE SERVICIOS PARA EL MANTENIMIENTO Y OPERACIÓN DE LAS PLANTAS DE TRATAMIENTO DE AGUAS RESIDUALES- PTAR DEL MUNICIPIO DE CAJICÁ, EN EL MARCO DEL CONVENIO INTERADMINISTRATIVO 05 DE 2021. | OPERARIO PTAR | \$ 14,291,250 |
| CPS-062-2021 | CONTRATO DE PRESTACIÓN DE SERVICIOS | PRESTACIÓN DE SERVICIOS PROFESIONALES PARA LA COORDINACIÓN DE LAS ACTIVIDADES CONTEMPLADAS EN EL CONVENIO INTERADMINISTRATIVO 05 DE 2021 CELEBRADO ENTRE LA EMPRESA DE SERVICIOS PÚBLICOS DE CAJICÁ S.A E.S.P. Y EL MUNICIPIO DE CAJICÁ. | COORDINACIÓN PTAR | \$ 20,023,910 |

| NUMERO | TIPO DE CONTRATO | OBJETO | DESCRIPCIÓN | VALOR |
|---------------|-------------------------------------|--|--|----------------|
| CPS-063-2021 | CONTRATO DE PRESTACIÓN DE SERVICIOS | PRESTACIÓN DE SERVICIOS PARA EL MANTENIMIENTO Y OPERACIÓN DE LAS PLANTAS DE TRATAMIENTO DE AGUAS RESIDUALES- PTAR DEL MUNICIPIO DE CAJICÁ, EN EL MARCO DEL CONVENIO INTERADMINISTRATIVO 05 DE 2021. | OPERARIO PTAR | \$ 14,291,250 |
| CPS-092-2021 | CONTRATO DE PRESTACIÓN DE SERVICIOS | SERVICIOS PROFESIONALES PARA LA ASISTENCIA TECNICA DE LAS ACTIVIDADES CONTEMPLADAS EN EL CONVENIO INTERADMINISTRATIVO N° 05 DE 2021- FORTALECIMIENTO DEL PSMV | ASISTENCIA TÉCNICA PSMV | \$ 14,000,000 |
| CPS-093-2021 | CONTRATO DE PRESTACIÓN DE SERVICIOS | SERVICIOS PROFESIONALES PARA LA ASISTENCIA TECNICA DE LAS ACTIVIDADES CONTEMPLADAS EN EL CONVENIO INTERADMINISTRATIVO N° 05 DE 2021- FORTALECIMIENTO DEL PSMV | ASISTENCIA TÉCNICA PSMV | \$ 14,000,000 |
| CPS-117-2021 | CONTRATO DE PRESTACIÓN DE SERVICIOS | REALIZAR LA INTERVENTORÍA TÉCNICA, ADMINISTRATIVA, FINANCIERA, CONTABLE, JURÍDICA Y AMBIENTAL PARA EL DESARROLLO DE LAS OBRAS CIVILES PARA LA REPOSICIÓN Y EXPANSION DE LA RED DE ALCANTARILLADO EN TUBERÍA PVC EN LA VEREDA CALAHORRA SECTOR CAMINO DE SAN ANTONIO Y ALCANTARILLADO EN LA GRUA VEREDA RIO GRANDE. | INTERVENTORÍA PARA OBRA CALAHORRA Y LA GRUA | \$ 33,600,959 |
| CS-016-2021 | CONTRATO DE SUMINISTRO | CONTRATAR EL SUMINISTRO DE MATERIAL DE CANTERA NECESARIO PARA LA REALIZACION DE OBRAS DE REPOSICION ,REHABILITACION Y EXPANSIÓN DE REDES DE ALCANTARILLADO | CANTERA | \$ 100,000,000 |
| COC-001-2021 | CONTRATO DE OBRA CIVIL | REPOSICIÓN Y EXPANSION DE LA RED DE ALCANTARILLADO EN TUBERÍA PVC EN LA VEREDA CALAHORRA SECTOR CAMINO DE SAN ANTONIO Y ALCANTARILLADO EN LA GRUA VEREDA RIO GRANDE | OBRA CIVIL DE ALCANTARILLADO EN EL SECTOR DE CALAHORRA Y LA GRUA | \$ 412,015,569 |
| N°006 de 2021 | CONVENIO INTERADMINISTRATIVO | Aunar esfuerzos técnicos, humanos, administrativos y financieros para desarrollar actividades de reposición de la red de alcantarillado y manejo de aguas lluvias por escorrentía superficial, en la vereda Calahorra sobre la Calle 8 sur y la Carrera 4 - sector Camino de San Antonio y expansión de la red de alcantarillado pluvial, en la entrada de La Grúa, en el municipio de Cajicá. | OBRA CIVIL DE ALCANTARILLADO EN EL SECTOR DE CALAHORRA Y LA GRUA | \$ 445,616,528 |
| N°005 de 2021 | CONVENIO INTERADMINISTRATIVO | Aunar esfuerzos financieros, administrativos, operativos para la implementación del Plan de Saneamiento y Manejo de Vertimientos (PSMV) del municipio de Cajicá | PSMV | \$ 394,648,100 |

| NUMERO | TIPO DE CONTRATO | OBJETO | DESCRIPCIÓN | VALOR |
|--------------|-------------------------------------|--|-------------------------------|----------------|
| CCV-004-2021 | Contrato de Compra Venta | COMPRA DE PAPELERIA, PUBLICIDAD DE CAMPAÑAS PEDAGOGICAS Y EQUIPOS TECNOLOGICOS PARA EL DESARROLLO DE ACTIVIDADES PACTADAS EN EL MARCO DEL CONVENIO INTERDAMINISTRATIVO No. 05 DE 2021-PSMV | PUBLICIDAD CAMPAÑA PSMV | \$ 46,000,000 |
| CCV-005-202 | Contrato de Compra Venta | COMPRA DE INSUMOS E INCENTIVOS PARA EL DESARROLLO DE ACTIVIDADES TECNICO-OPERATIVAS Y SENSIBILIZACIÓN COMUNITARIA, PACTADAS EN EL ARCO DEL CONVENIO INTERADMINISTRATIVO No. 05 DE 2021 | INCENTIVOS PSMV | \$ 21,078,000 |
| CPS-121-2021 | CONTRATO DE PRESTACIÓN DE SERVICIOS | PRESTACIÓN DE SERVICIO DE LAVANDERIA PARA LA CORRECTA DESINFECCIÓN DE PRENDAS DE LOS CONTRATTISTAS DE LAS PLANTAS DE TRATAMIENTO DE AGUA RESIDUAL EN EL MARCO DEL CONVENIO INTERADMINISTRATIVO 005 DE 2021-PSMV | LAVANDERIA PSMV | \$ 9,976,512 |
| CPS-125-2021 | CONTRATO DE PRESTACIÓN DE SERVICIOS | PRESTACIÓN DE SERVICIOS PARA REALIZAR LA ACTIVIDAD DE CARACTERIZACIÓN FISICOQUIMICA DE LOS AFLUENTES, EFLUENTES Y LODOS GENERADOS EN LAS PLANTAS DE TRATAMIENTO DE AGUA RESIDUAL (PTAR'S) CALAHORRA Y RINCÓN SANTO, Y DE LOS PUNTOS DE VERTIMIENTO DE CAJICÁ EN EL MARCO DEL CONVENIO INTERADMINISTRATIVO No. 05 DE 2021 | CARACTERIZACIÓN FISICOQUIMICA | \$ 118,541,850 |
| CM-006-2021 | CONTRATO DE MANTENIMIENTO | PRESTAR EL SERVICIO DE MANTENIMIENTO PREVENTIVO Y CORRECTIVO DEL EQUIPO DE SUCCIÓN PRESIÓN -VACTOR PROPIEDAD DE LA EPC NECESARIOS PARA SU OPTIMA OPERACIÓN. | MANTENIMIENTO VACTOR | \$ 50,000,000 |

2. Presente informe detallado del motivo de la inundación del sector de la bajada y cuáles son las acciones adelantadas para dar solución a esta problemática.

PARTIDO DE LA U

MOTIVO DE INUNDACIONES SECTOR LA BAJADA

OBSTRUCCIÓN DE LOS CANALES QUE CONDUCEN LAS AGUAS LLUVIAS

COLMATACIÓN EN LOS PUNTOS DE ENTREGA POR BASURAS

SIFÓN

POSIBLE PROBLEMA CON PERFIL LONGITUDINAL DEL CANAL EN LA PARTE EN QUE HACE DESCARGA SOBRE LA CARRERA 5



OBSTRUCCIÓN DE LOS CANALES QUE CONDUCEN LAS AGUAS LLUVIAS.

Se genera colmatación en los puntos de entrega de aguas lluvias.

Se llevaron a cabo trabajos de:

- Limpieza y mantenimiento de canal.



SIFÓN SOBRE CARRERA 6



ESQUEMA – PLANTA SIFÓN CARRERA 6

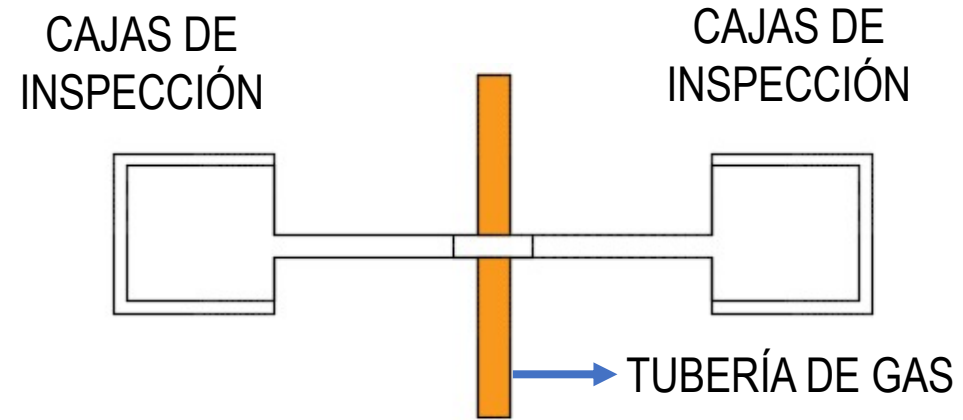

ESQUEMA – PERFIL SIFÓN CARRERA 6

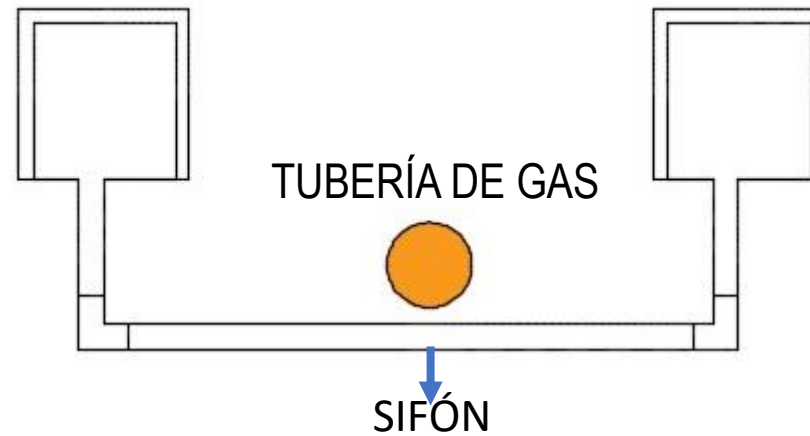

POSIBLE PROBLEMA CON EL PERFIL LONGITUDINAL DEL CANAL

SE LLEVO A CABO TOPOGRAFÍA:

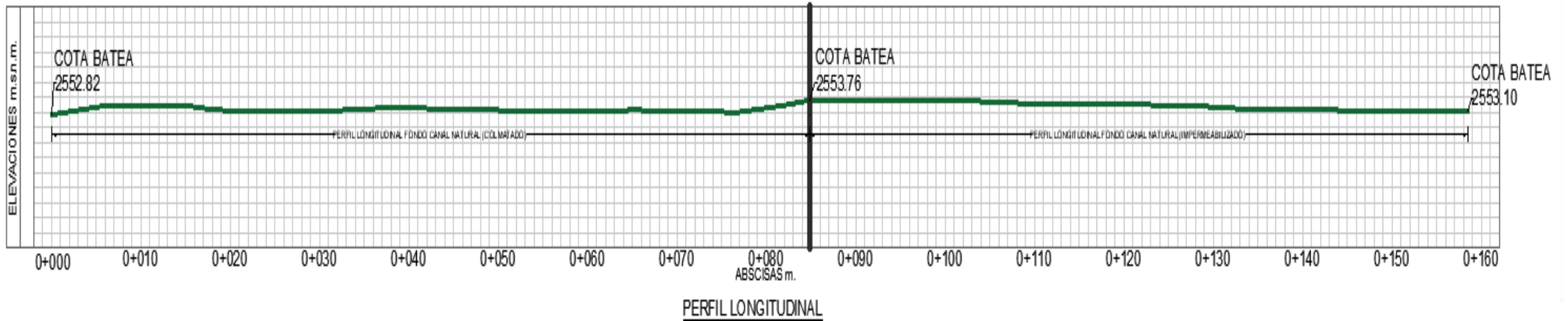
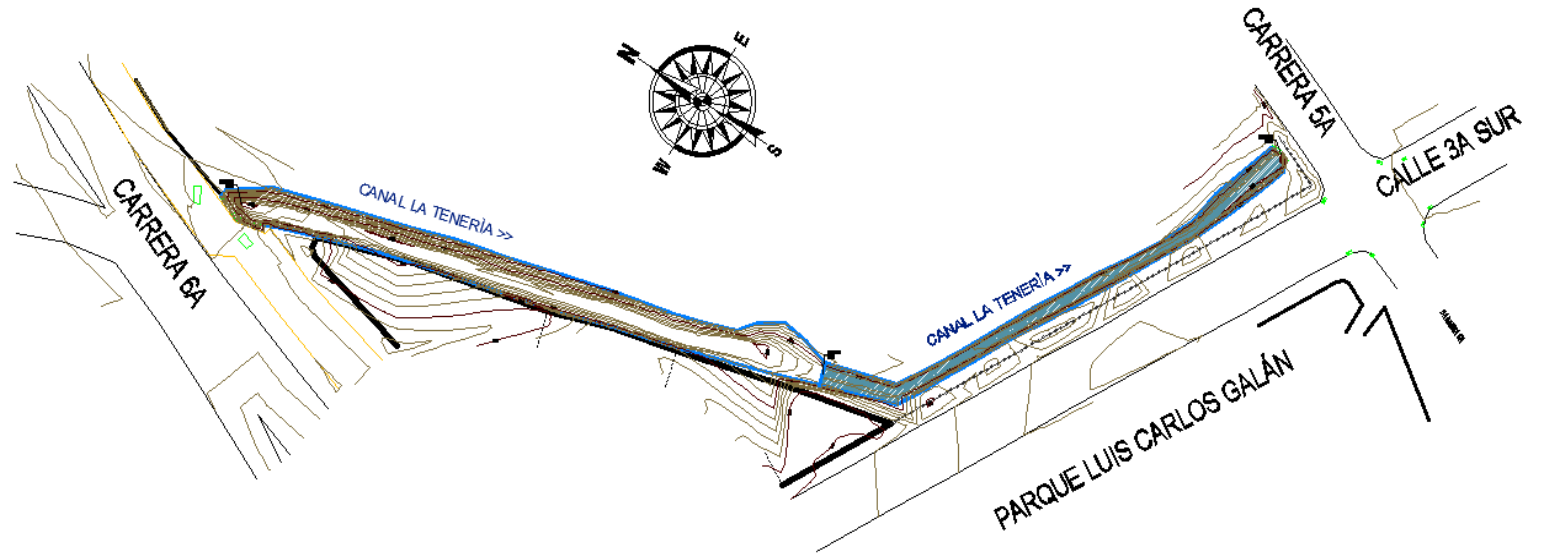

1. CONTRAPENDIENTE EN EL CANAL

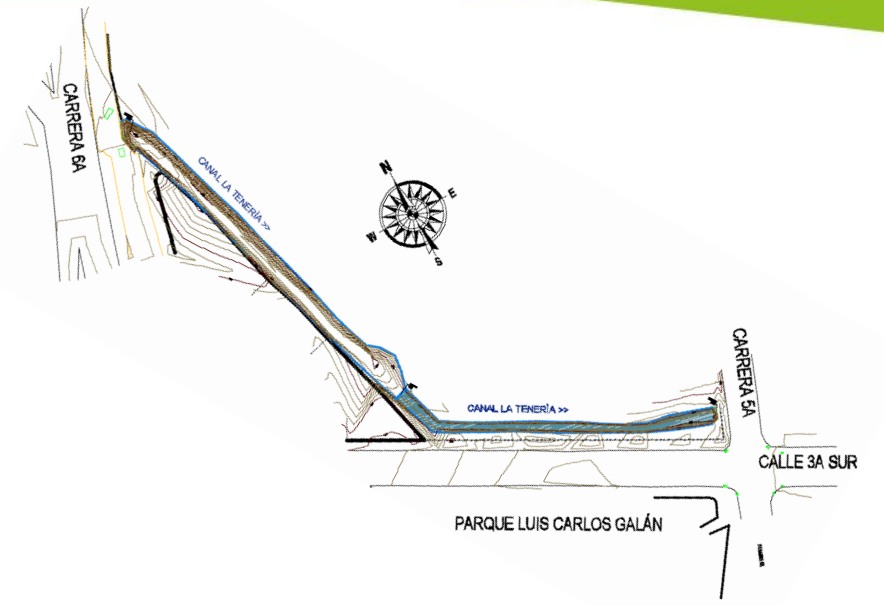
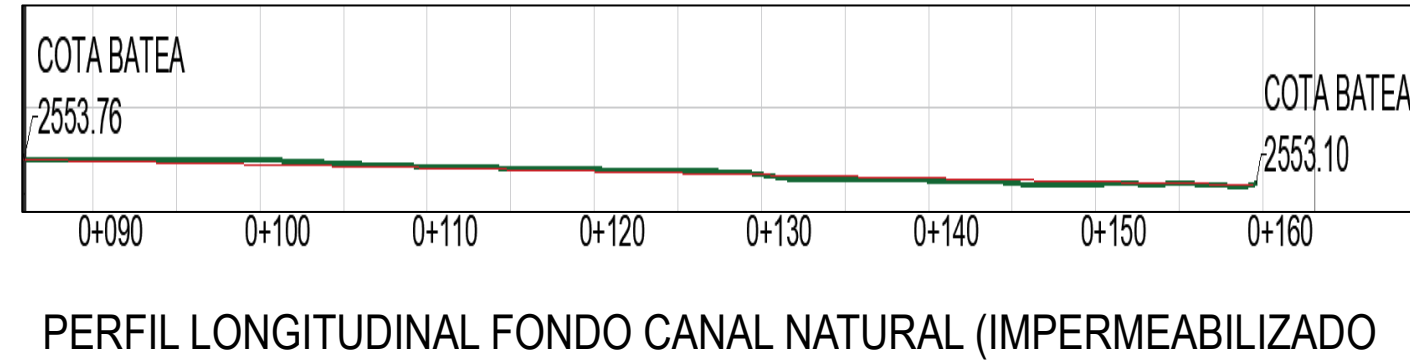
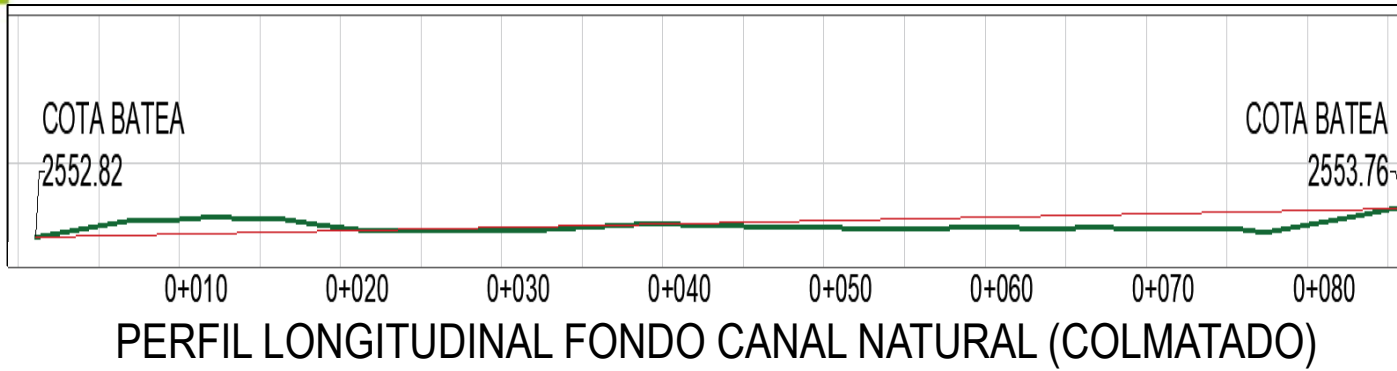

3. PERDIDA DE LA CAPACIDAD DE INFILTRACIÓN DEL CANAL.



2. REDUCCIÓN DE LA SECCIÓN TRANSVERSAL

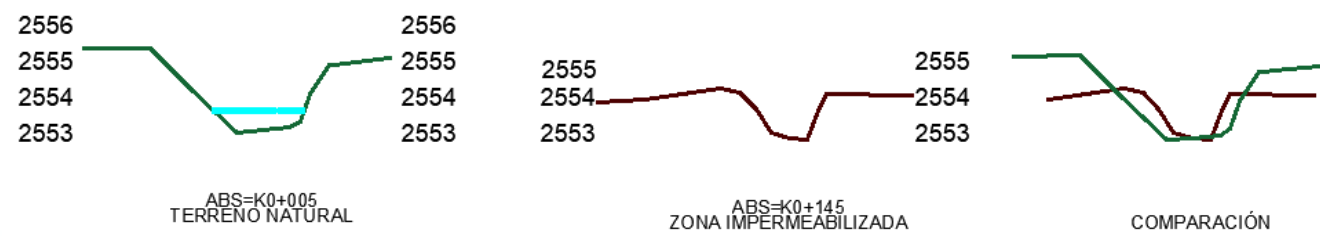

3. Presente informe detallado del avance de la segunda y tercera etapa del plan maestro de alcantarillado
MESA DIRECTIVA

PLAN MAESTRO DE ALCANTARILLADO

Estipulación de Alternativas

Instrumentos de Planeación y diseño específico.

Pasos Estratégicos.

Mejora continúa en la prestación de servicios públicos (Alcantarillado)

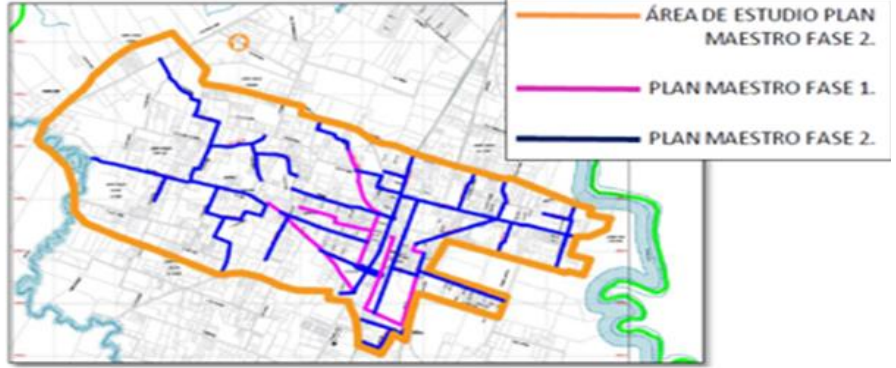

Etapa 1 → 35%

ESTUDIOS Y DISEÑOS

Etapa 2 → 35%

Etapa 3 → 30%

ZONA URBANA - EJECUTADO

Fase 1 15%

Fase 2 10%

Fase 3 10%

FUTURO

CENTRO

CAPELLANIA



ESTUDIOS Y DISEÑOS DEL PLAN MAESTRO DE ALCANTARILLADO ETAPA II

| | CONVENIO EPC-CI-085-2017 | CONTRATO CPS-100-2018 |
|-----------------|--|--|
| OBJETO | Aunar esfuerzos técnicos y administrativos para contratar los estudios y diseños plan maestro alcantarillado fase II, municipio de Cajicá. | Estudios y diseños plan maestro de alcantarillado etapa II, municipio de Cajicá. |
| DURACIÓN | Doce (12) meses | Nueve (09) meses |
| VALOR | \$324.984.704,00 | \$324,887,850.00 |

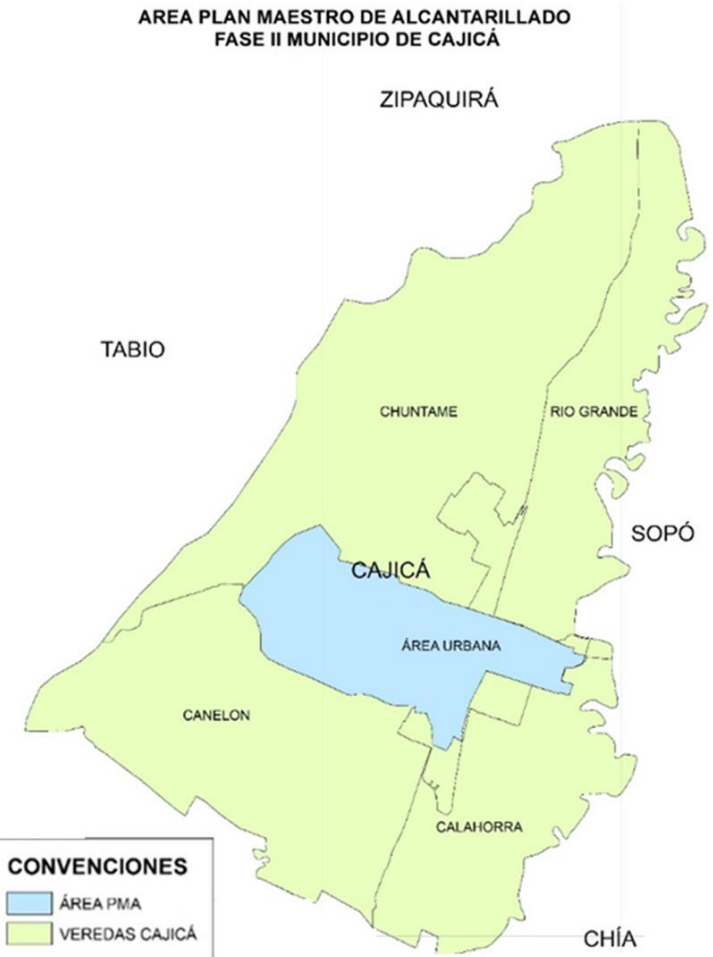

ESTUDIOS Y DISEÑOS DEL PLAN MAESTRO DE ALCANTARILLADO ETAPA II

ACTIVIDADES REALIZADAS

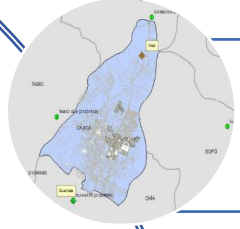

Recopilación y análisis de información antecedentes y diagnóstico del estado actual de prestación del servicio de alcantarillado.



Revisión de catastro de redes existente.



Elaboración del estudio de alternativas.



Levantamientos topográficos georreferenciado.



Caracterización geológica, geomorfología, geotécnica y estudios de suelos.

ESTUDIOS Y DISEÑOS DEL PLAN MAESTRO DE ALCANTARILLADO ETAPA II ACTIVIDADES REALIZADAS

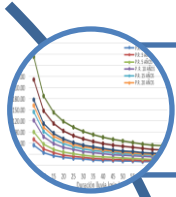

Modelación hidráulica de los sistemas diseñados de alcantarillado

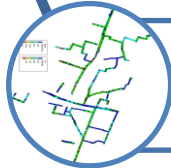

Elaboración de los diseños técnicos definitivos

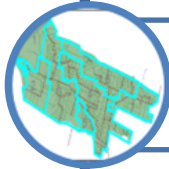

Elaboración de análisis de precios unitarios, presupuesto de detalle, etc.



Preparación del volumen de especificaciones técnicas de construcción, manuales .



Viabilizarían para permiso de vertimiento y ocupación de cauce

ACTUALMENTE EN GENERACIÓN DEL CONCEPTO CAR SOBRE PUNTO DE VERTIMIENTO Y PERMISO DE OCUPACIÓN DE CAUCE AL RIO BOGOTÁ Y QUEBRADA LA TENERÍA SEGÚN DOCUMENTO EPC CUNDINAMARCA

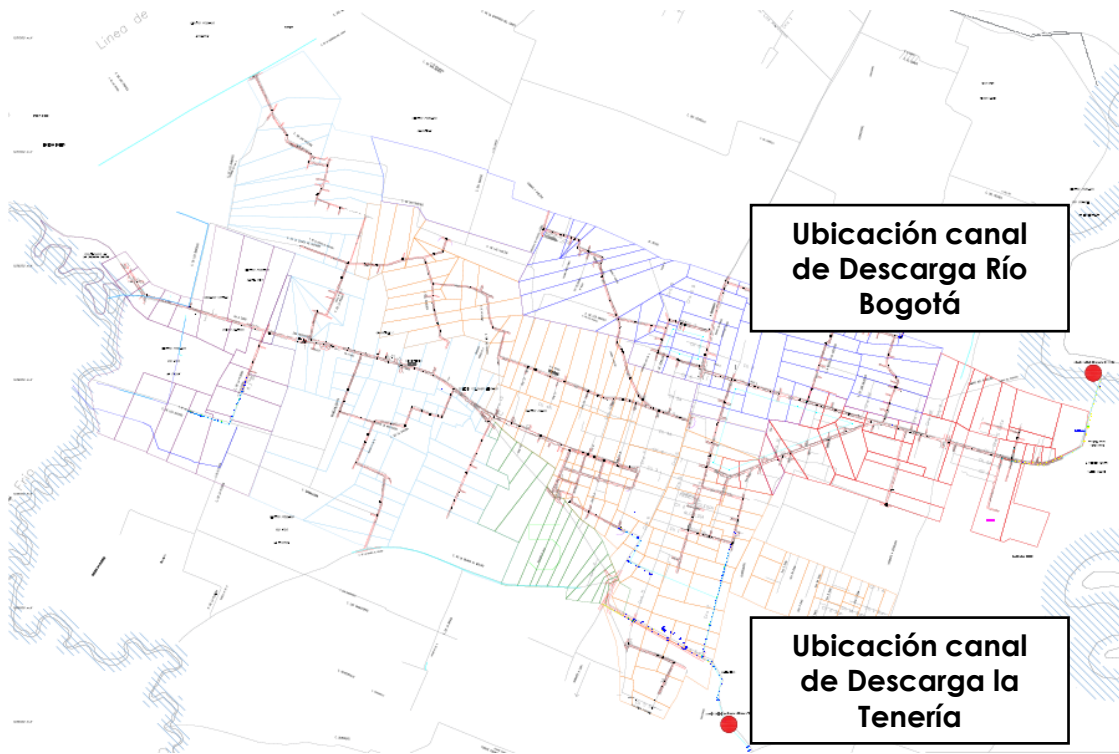

Ubicación canal de Descarga Río Bogotá

Ubicación canal de Descarga la Tenería

● Ubicación Cabezales de Descarga



Despacho del Alcalde

RESOLUCIÓN ADMINISTRATIVA N° 3 5 8
(6 OCT 2020)

“POR LA CUAL SE RECONOCE Y ORDENA UN PAGO A FAVOR DE LA CORPORACIÓN AUTÓNOMA REGIONAL DE CUNDINAMARCA – CAR, POR CONCEPTO DEL SERVICIO DE EVALUACIÓN AMBIENTAL PARA CONTINUAR EL TRÁMITE ADMINISTRATIVO DE OCUPACIÓN DE CAUCE 78545 EN EL MUNICIPIO DE CAJICÁ”

Despacho del Alcalde

RESOLUCIÓN ADMINISTRATIVA N° 3 5 7
(6 OCT 2020)

“POR LA CUAL SE RECONOCE Y ORDENA UN PAGO A FAVOR DE LA CORPORACIÓN AUTÓNOMA REGIONAL DE CUNDINAMARCA – CAR, POR CONCEPTO DEL SERVICIO DE EVALUACIÓN AMBIENTAL PARA CONTINUAR EL TRÁMITE ADMINISTRATIVO DE OCUPACIÓN DE CAUCE 78543 EN EL MUNICIPIO DE CAJICÁ”

PLAN MAESTRO DE ALCANTARILLADO ETAPA II – CORTO PLAZO (5 AÑOS)

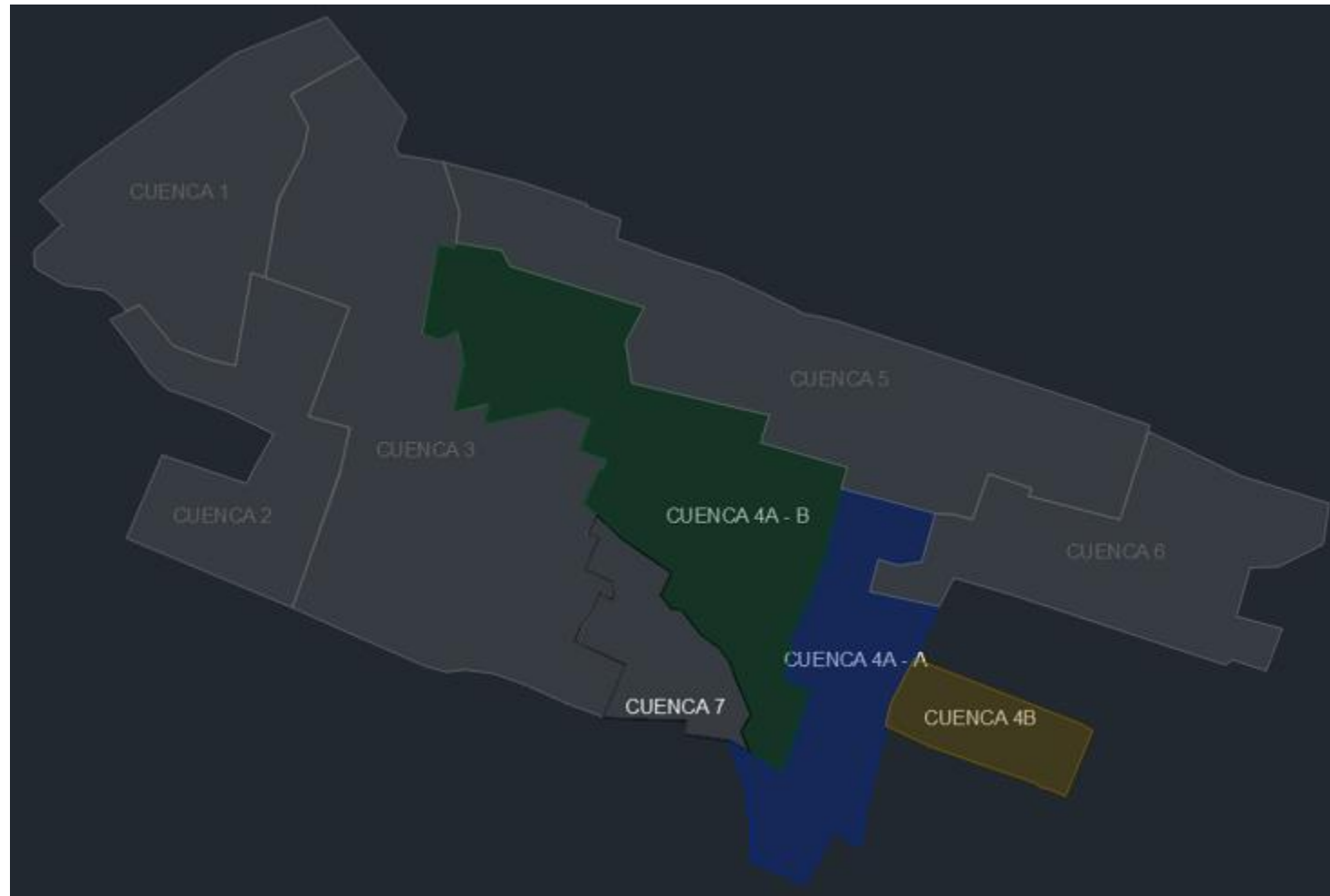

PLAN MAESTRO DE ALCANTARILLADO ETAPA II – MEDIANO PLAZO (10 AÑOS)

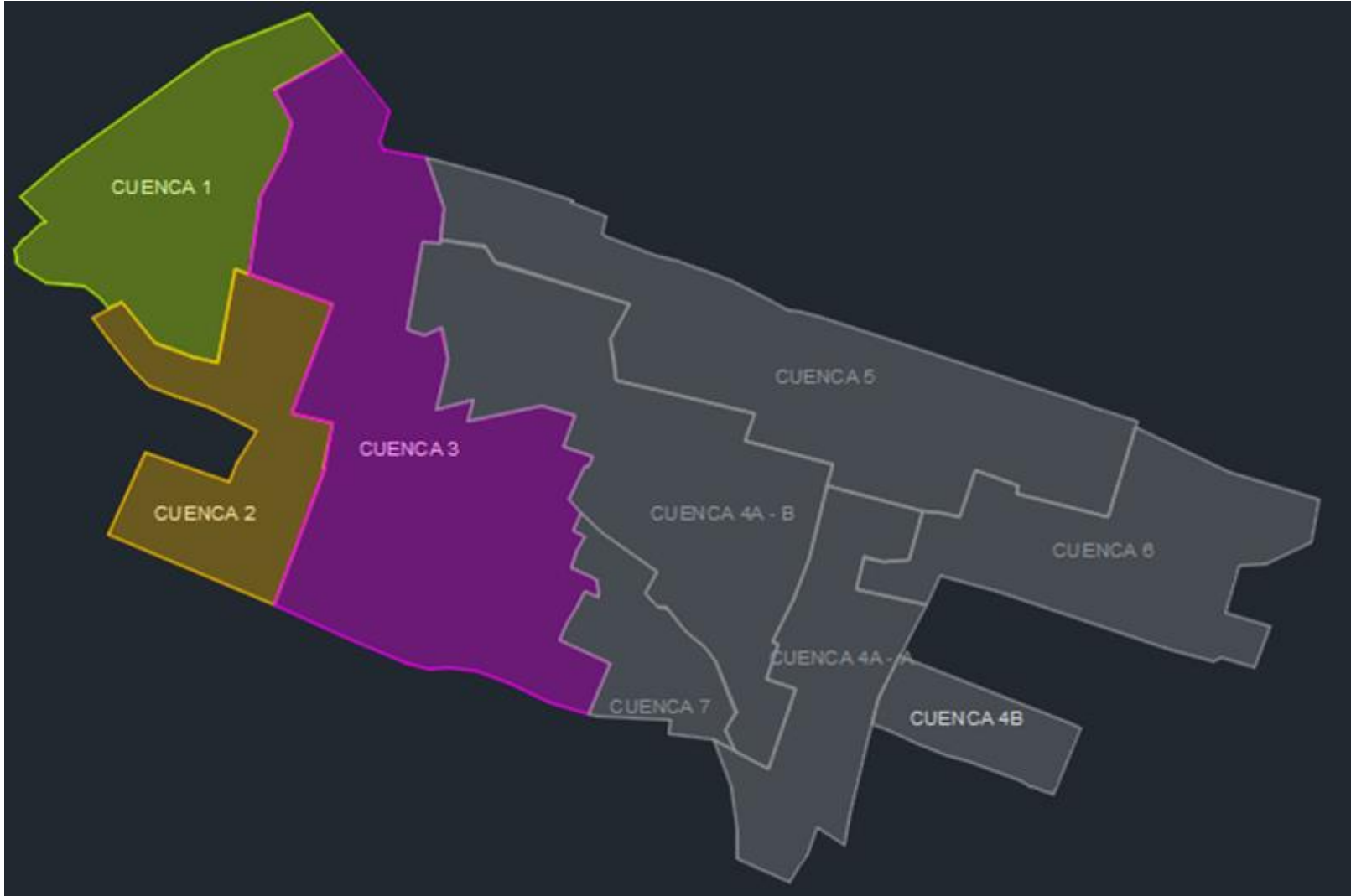

PLAN MAESTRO DE ALCANTARILLADO ETAPA II – LARGO PLAZO (RESTO DEL PROYECTO)

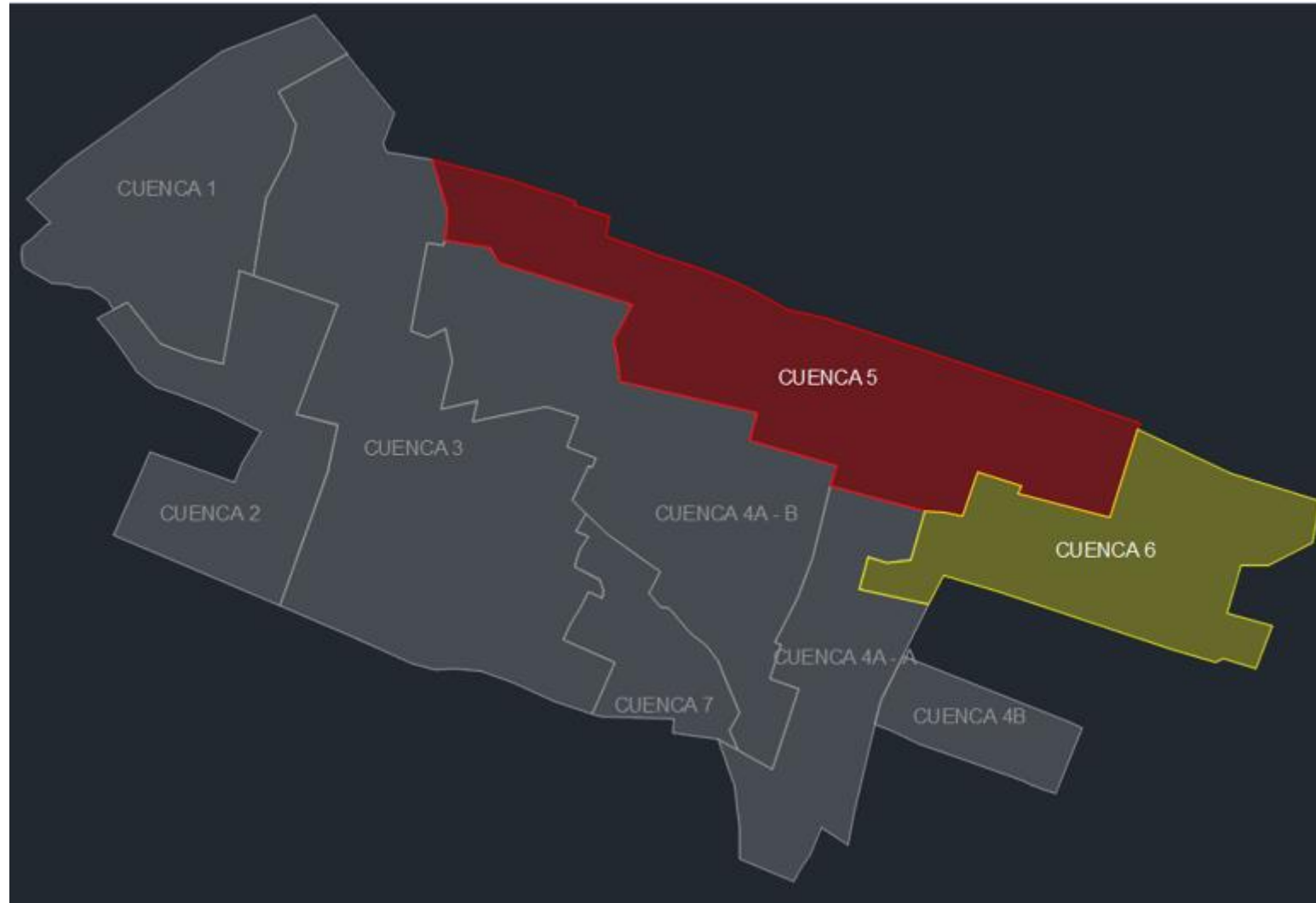

4. Relacione la ejecución del presupuesto proyectado para el año 2021 Vs las metas establecidas en el plan de desarrollo.
PARTIDO MIRA

| META | INFORMACIÓN GENERAL DE LA META | | | | PROGRAMACIÓN PLAN INDICATIVO | | % Ejecución 2021 | EJECUCIÓN FÍSICA PLAN INDICATIVO | EJECUCIÓN FINANCIERA | |
|------|--------------------------------|--|------------|-----------------|------------------------------|------------------------------|------------------|--|----------------------|-------------------|
| No. | Producto | Indicador de Producto | Linea Base | Meta Cuatrienio | Programacion 2021 | Ejecutado a junio 30 de 2021 | | Descripción de actividades | Programado 2021 | Ejecutado 2021 |
| 92 | Alcantarillados ampliados | Red de alcantarillado ampliada Corresponde a la gestión de los recursos para ejecutar el 35% de la 2da fase de la etapa 2 del Plan Maestro de Alcantarillado | 0 | 15 | 4.85 | 0.88 | 18% | <p>Actualmente se encuentra en ejecución el contrato CPS-100-2018 que corresponde a la actualización del plan maestro de alcantarillado, en el presente año se pretende culminar la viabilización del proyecto así como la gestión de los recursos. CONVENIO No. 085 - 2017 (EPC CUNDINAMARCA - EPC) CPS-100-2018 - Plan Maestro de Alcantarillado Etapa II</p> <p>Mediante contrato de obra COC-001-2021, se realiza la contratación para la obra civil para la ampliación de la red pluvial del sector de la Grúa, Vereda Rio Grande CONVENIO INTERADMINISTRATIVO No. 006 - 2021 (Alcaldía - EPC) Contrato de Obra COC-001-2021 (San Antonio - Calahorra)</p> | \$ 1,247,142,857.00 | \$ 226,285,714.00 |
| 93 | Alcantarillados optimizados | Plantas de tratamiento de aguas residuales optimizadas (Rincón Santo y Calahorra) | 0 | 2 | 0.6 | 0.26 | 43% | <p>Para el presente año, se pretende finalizar la construcción de la PTAR de Rincón Santo e iniciar la etapa de puesta en marcha. Actualmente se están solicitando los diferentes permisos para la puesta en marcha de la PTAR Rincón Santo. Memorando de Entendimiento (Ministerio - Corea - Alcaldía) CONVENIO INTERADMINISTRATIVO No. 013 - 2020 (Alcaldía - EPC) CPS-156-2020 - Diseños Carriles y Trámites Ambientales COC-007-2020 - Facilidades de Obra CPS-157-2020 - Servicios de Vigilancia</p> <p>Se inició la ejecución de preliminares de obra para la PTAR de Calahorra mediante contrato de Obra COC-018-2015 y bajo la Interventoría CPS-113-2015. Convenio Interadministrativo 1374 de 2014 (CAR - Alcaldía - EPC) Contrato de Obra COC-018-2015 Contrato de Interventoría CPS-113-2015</p> | \$ 30,000,000,000 | \$ 12,500,000,000 |
| 94 | Alcantarillados optimizados | Red de alcantarillado optimizada ,corresponde a la gestión de los recursos para ejecutar el 35% de la 2da fase de la etapa 2 del Plan Maestro de Alcantarillado. | 0 | 15 | 4.2 | 2.14 | 51% | <p>Mediante contratos de obra COC-005-2020 y COC-004-2020, se logró la culminación de actividades en obra para optimización de las redes públicas de alcantarillado residual de los sectores de San Juan del Camino, Calle 4 sector Centro (Guachancio) y Calahorra. CONVENIO INTERADMINISTRATIVO No. 012 - 2020 (Alcaldía - EPC) Contrato de Obra COC-005-2020 (San Juan del Camino)</p> <p>Contrato de Obra COC-004-2020 (La Yee, Calahorra, Guachancio)</p> <p>Mediante contrato de obra COC-001-2021, se realiza la contratación para la obra civil para la reposición de la red residual del sector de San Antonio-Vereda Calahorra</p> | \$ 1,080,000,000.00 | \$ 550,000,000.00 |



DIRECCIÓN ACUEDUCTO

Octavio Munar Rodriguez



1. Socialice el plan maestro de acueducto MESA DIRECTIVA

1. PROYECCION POBLACION PLAN MAESTRO

Información DANE 2017

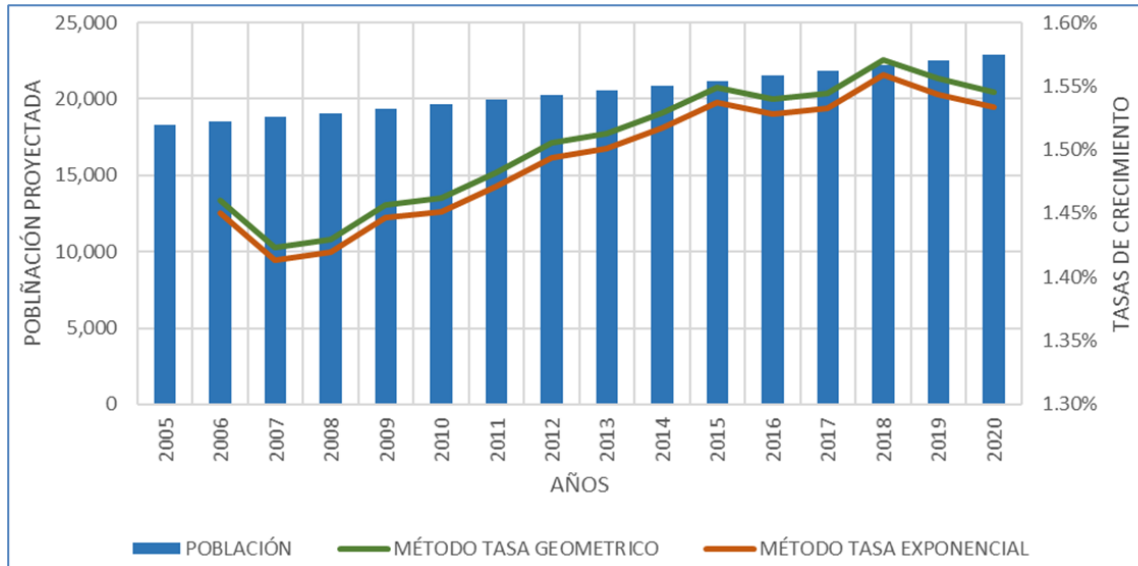

Información INSVIVIENDA 2017

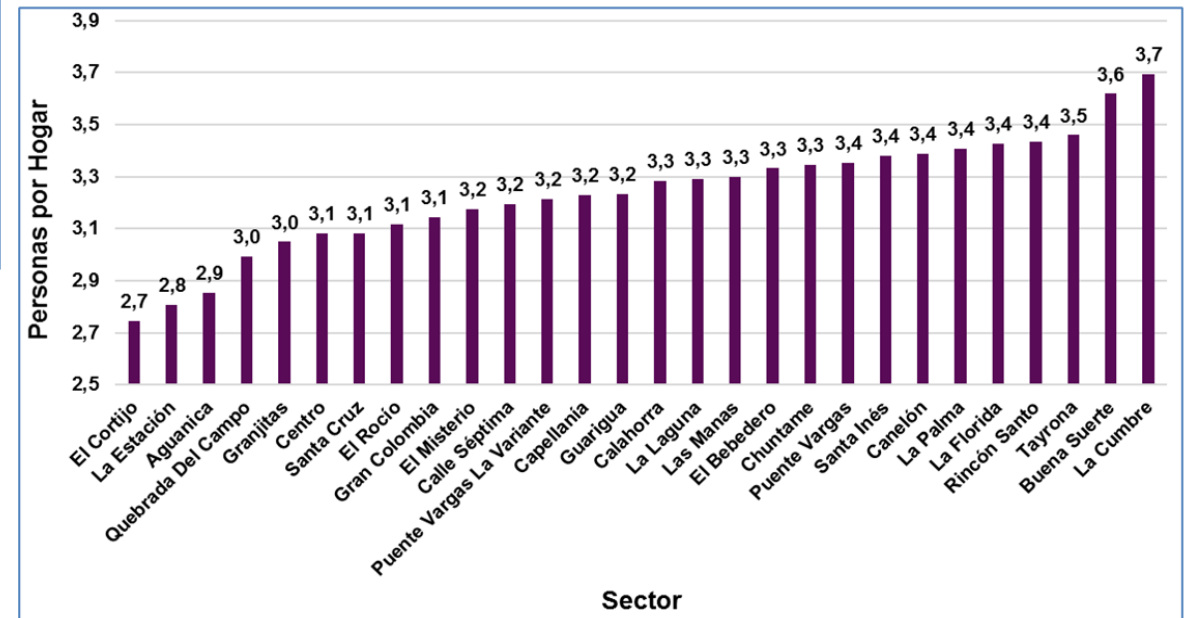

Información EPC Cajicá 2017

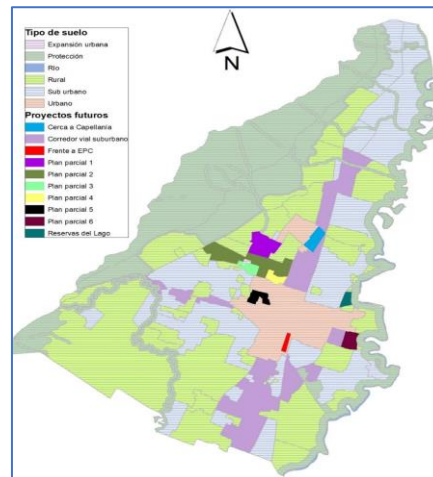
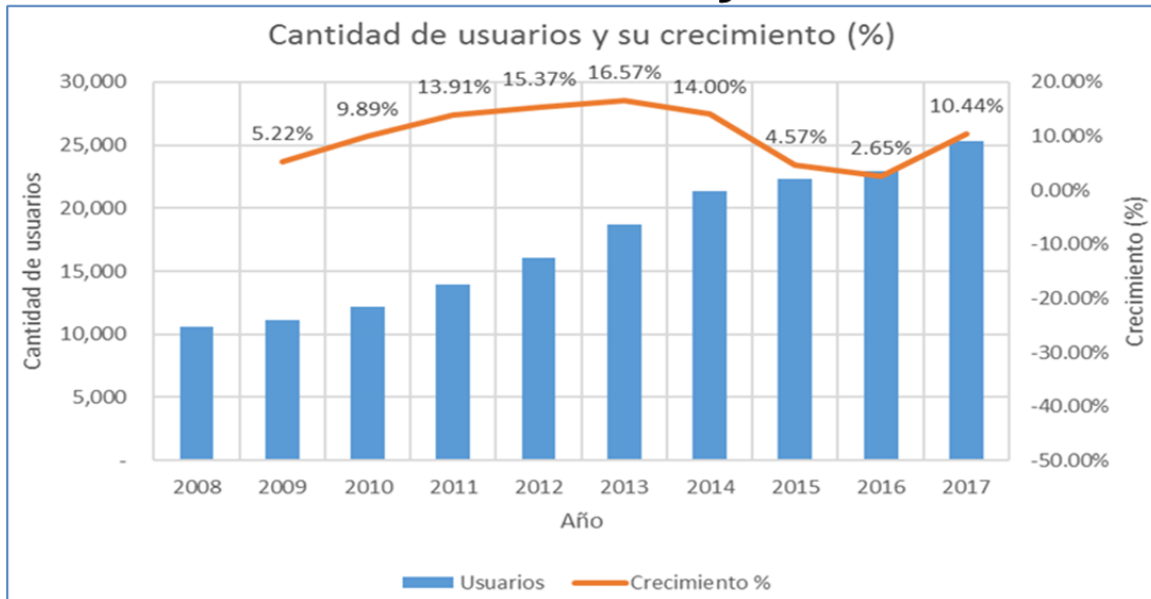

Información Sec. Planeación 2017

| Nombre | Habitantes | Porcentaje de ocupación | Habitantes ocupación | Año final construcción |
|------------------------------------|----------------|-------------------------|----------------------|------------------------|
| Plan Parcial No. 3 | 5,173 | 100% | 5,173 | 2025 |
| Plan Parcial No. 6 | 9,206 | 100% | 9,206 | 2026 |
| Plan Parcial No. 2 | 35,528 | 40% | 14,211 | 2026 |
| Plan Parcial No. 4 | 3,589 | 40% | 1,436 | 2032 |
| Plan Parcial No. 5 | 6,975 | 60% | 4,185 | 2036 |
| Plan Parcial No 1 | 16,043 | 10% | 1,604 | 2036 |
| Área Corredor Vial Suburbana | 73,174 | 46% | 33,660 | 2042 |
| Proyecto Reservas del Lago | 2,880 | 100% | 2,880 | 2018 |
| Proyecto cerca de Capellanía | 6,400 | 100% | 6,400 | 2019 |
| Proyecto de Bolívar Parque Central | 6,400 | 100% | 6,400 | 2021 |
| Total | 162,488 | | 85,155 | |

2. PROYECCIÓN DE DEMANDAS

| Año | Población (hab) | Qmd (L/s) | QMD (L/s) | Q. Industrial (L/s) | Q. no residencial (L/s) | Demanda total (L/s) |
|------|-----------------|-----------|-----------|---------------------|-------------------------|---------------------|
| 2018 | 70,749 | 131.02 | 157.22 | 6.87 | 16.97 | 181.07 |
| 2019 | 86,100 | 159.44 | 191.33 | 6.87 | 17.65 | 215.86 |
| 2020 | 91,394 | 169.25 | 203.1 | 6.87 | 18.36 | 228.33 |
| 2021 | 96,859 | 179.37 | 215.24 | 6.87 | 19.09 | 241.21 |
| 2022 | 99,002 | 183.34 | 220.01 | 6.87 | 19.86 | 246.73 |
| 2023 | 100,858 | 186.77 | 224.13 | 6.87 | 20.65 | 251.65 |
| 2024 | 106,732 | 197.65 | 237.18 | 6.87 | 21.48 | 265.53 |
| 2025 | 112,613 | 208.54 | 250.25 | 6.87 | 22.34 | 279.46 |
| 2026 | 117,983 | 218.49 | 262.19 | 6.87 | 23.23 | 292.29 |
| 2027 | 122,237 | 226.37 | 271.64 | 6.87 | 24.16 | 302.67 |
| 2028 | 124,410 | 230.39 | 276.47 | 6.87 | 25.13 | 308.46 |
| 2029 | 125,304 | 232.04 | 278.45 | 6.87 | 26.13 | 311.46 |
| 2030 | 126,206 | 233.71 | 280.46 | 6.87 | 27.18 | 314.51 |
| 2031 | 127,652 | 236.39 | 283.67 | 6.87 | 28.26 | 318.81 |
| 2032 | 128,746 | 238.42 | 286.1 | 6.87 | 29.39 | 322.37 |
| 2033 | 130,884 | 242.38 | 290.85 | 6.87 | 30.57 | 328.3 |
| 2034 | 133,029 | 246.35 | 295.62 | 6.87 | 31.79 | 334.29 |
| 2035 | 135,634 | 251.17 | 301.41 | 6.87 | 33.06 | 341.34 |
| 2036 | 141,207 | 261.49 | 313.79 | 6.87 | 34.39 | 355.05 |
| 2037 | 148,564 | 275.12 | 330.14 | 6.87 | 35.76 | 372.78 |
| 2038 | 156,309 | 289.46 | 347.35 | 6.87 | 37.19 | 391.42 |
| 2039 | 160,398 | 297.03 | 356.44 | 6.87 | 38.68 | 401.99 |
| 2040 | 164,489 | 304.61 | 365.53 | 6.87 | 40.23 | 412.63 |
| 2041 | 168,582 | 312.19 | 374.63 | 6.87 | 41.84 | 423.34 |
| 2042 | 172,677 | 319.77 | 383.73 | 6.87 | 43.51 | 434.11 |
| 2043 | 173,115 | 320.58 | 384.7 | 6.87 | 45.25 | 436.82 |

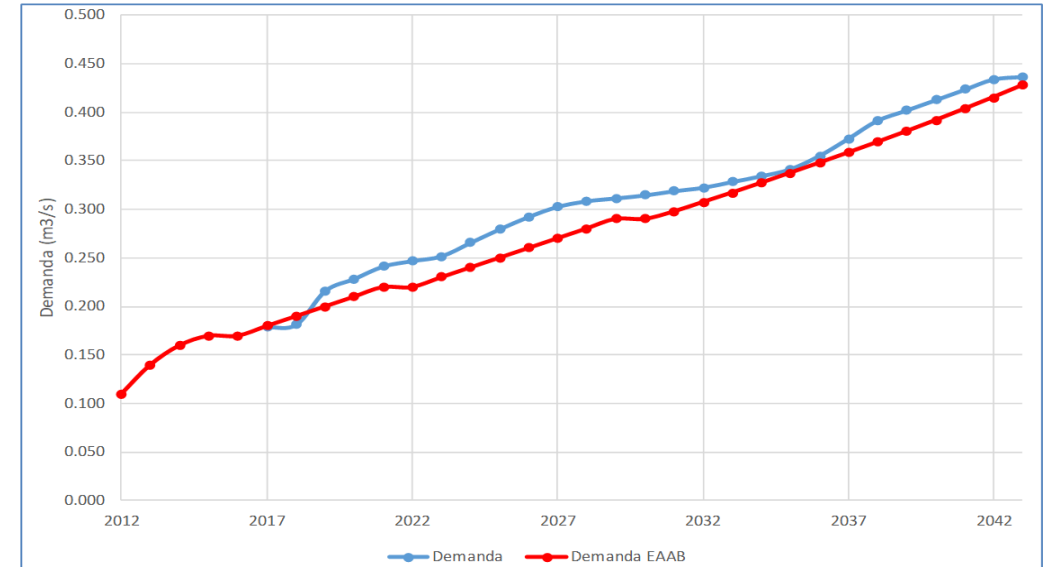

OFERTA HIDRICA: 550 l/s

3. ESPECIALIZACIÓN Y ASIGNACIÓN DE LAS DEMANDAS FUTURAS

Consumo 2023

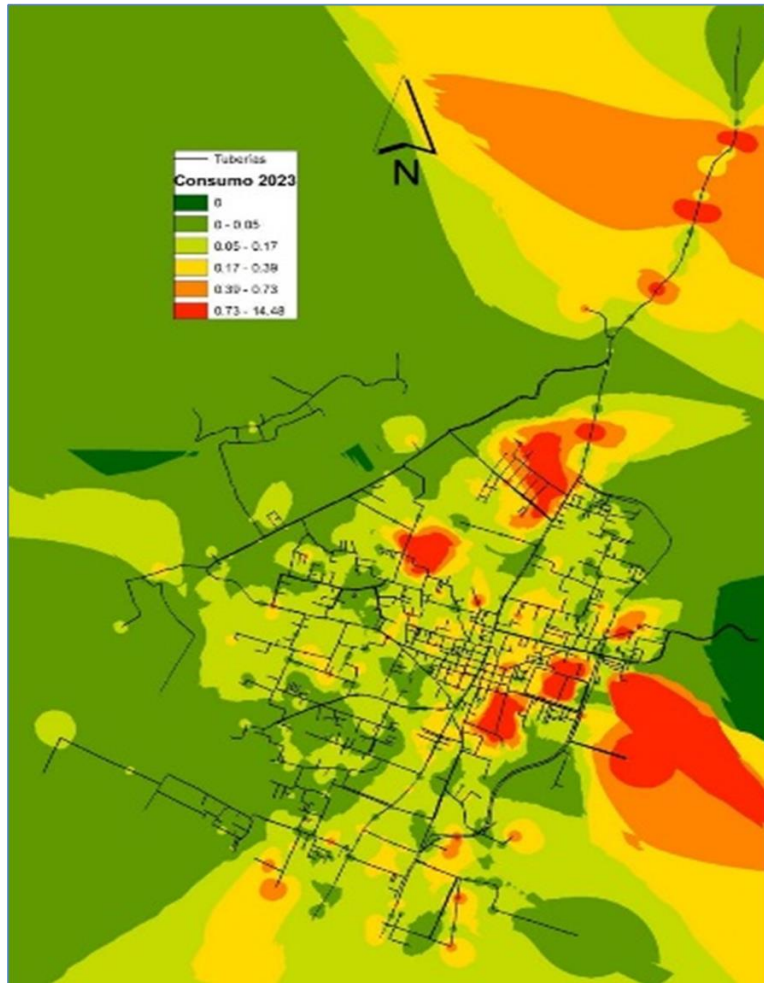

Consumo 2028

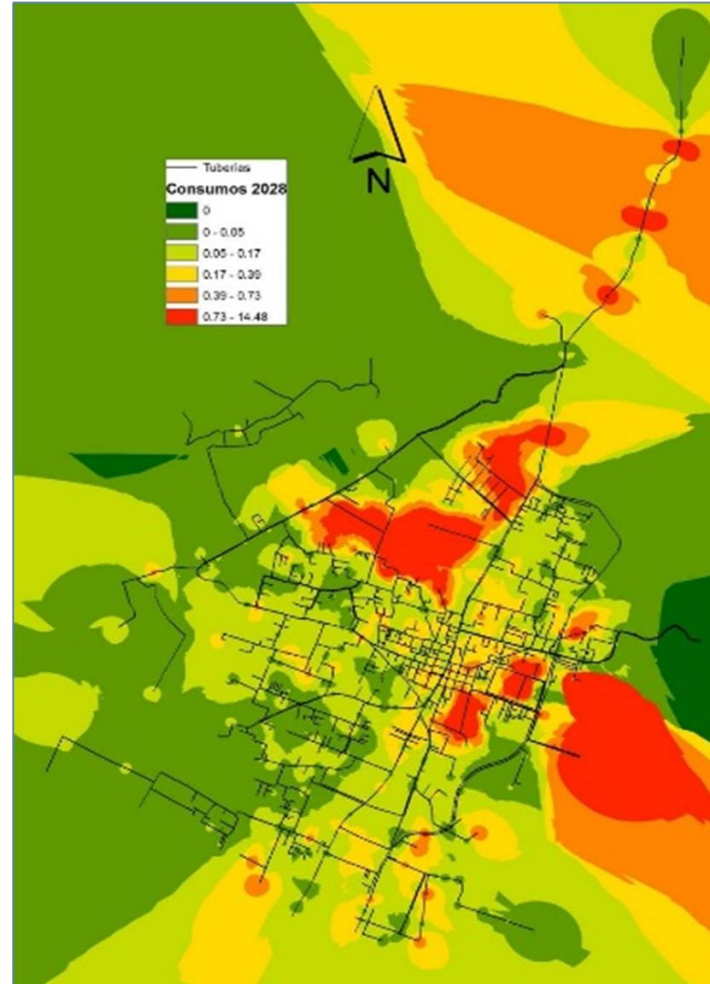

Consumo 2043

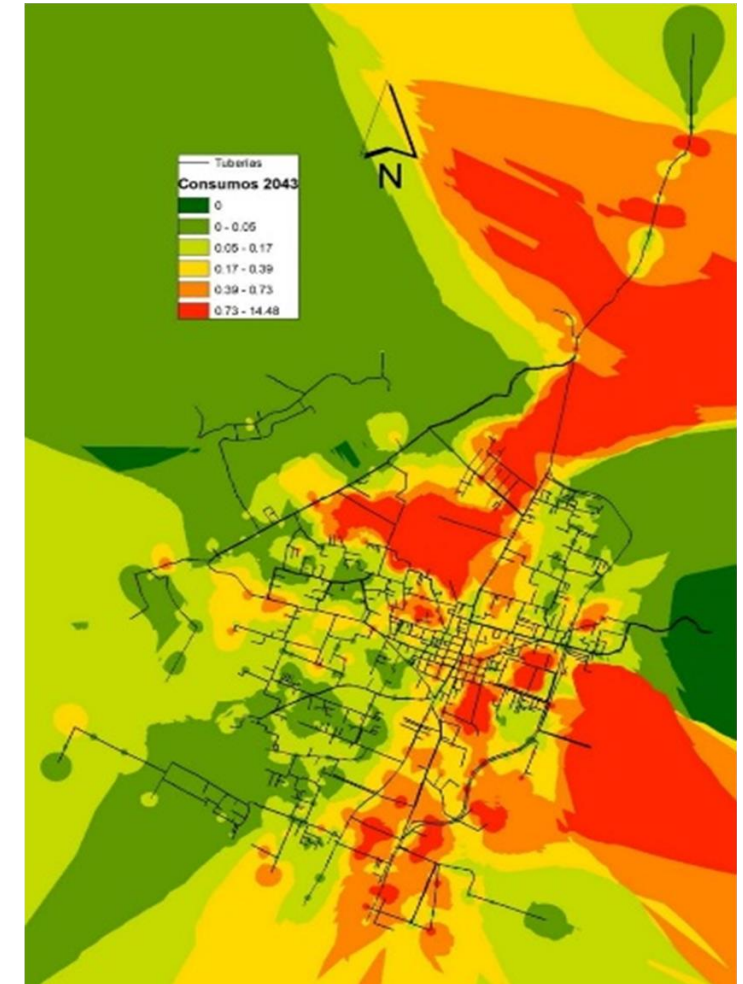

4. CONDICIÓN ACTUAL DEL SISTEMA

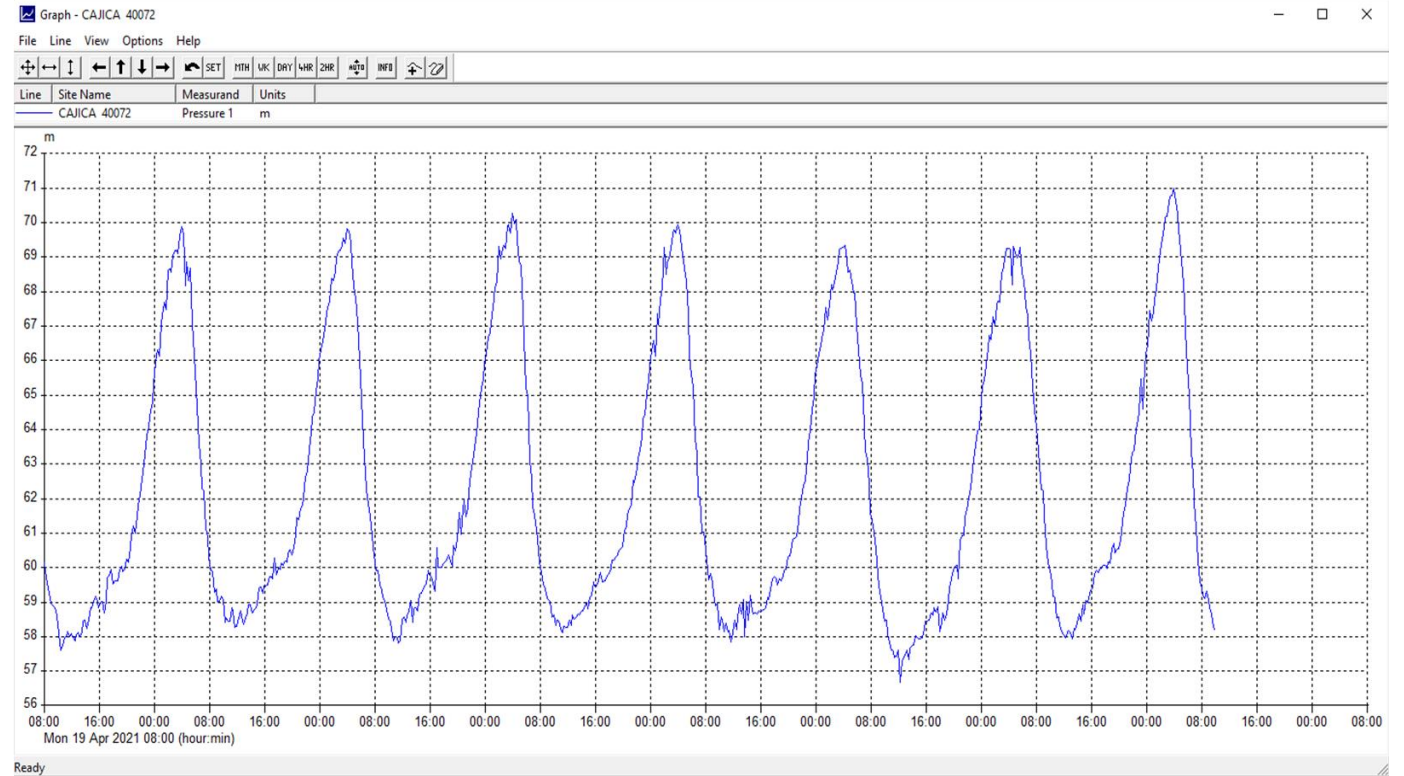

Presión del Sistema actual

Esquema de operación actual

COMPORTAMIENTO DE PRESIONES DE LA INFRAESTRUCTURA EXISTENTE FRENTE AL CRECIMIENTO DE LA DEMANDA

2023 – 2028 - 2043

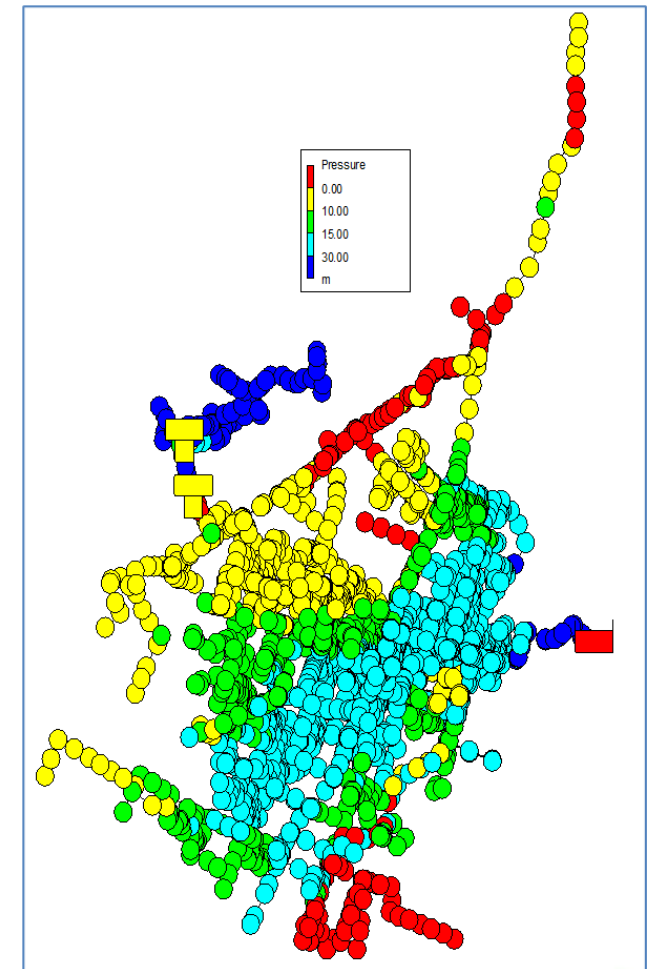
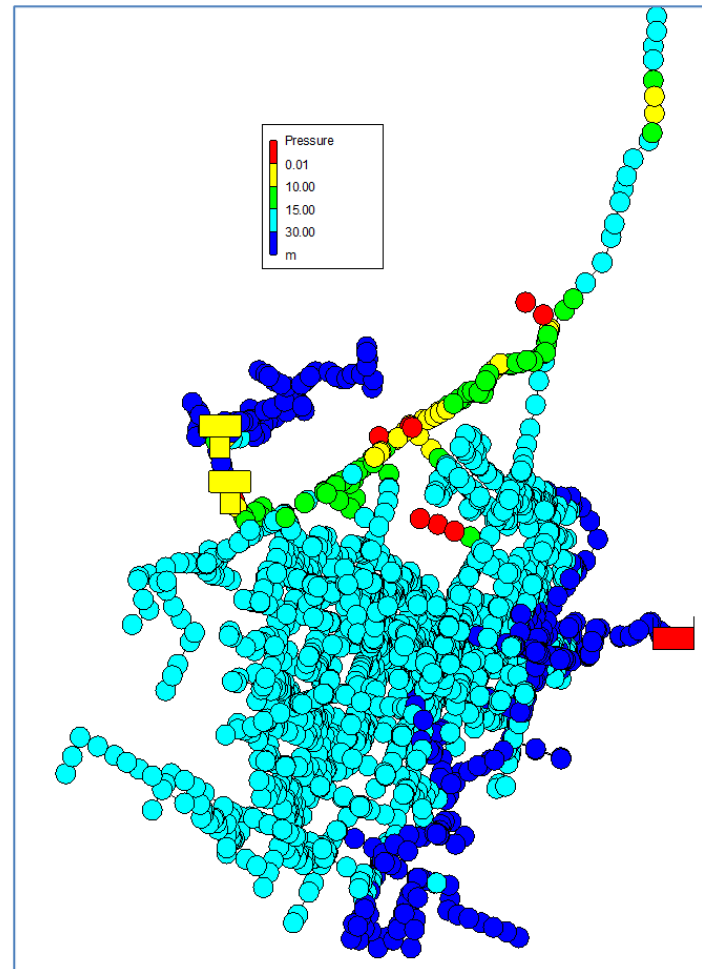
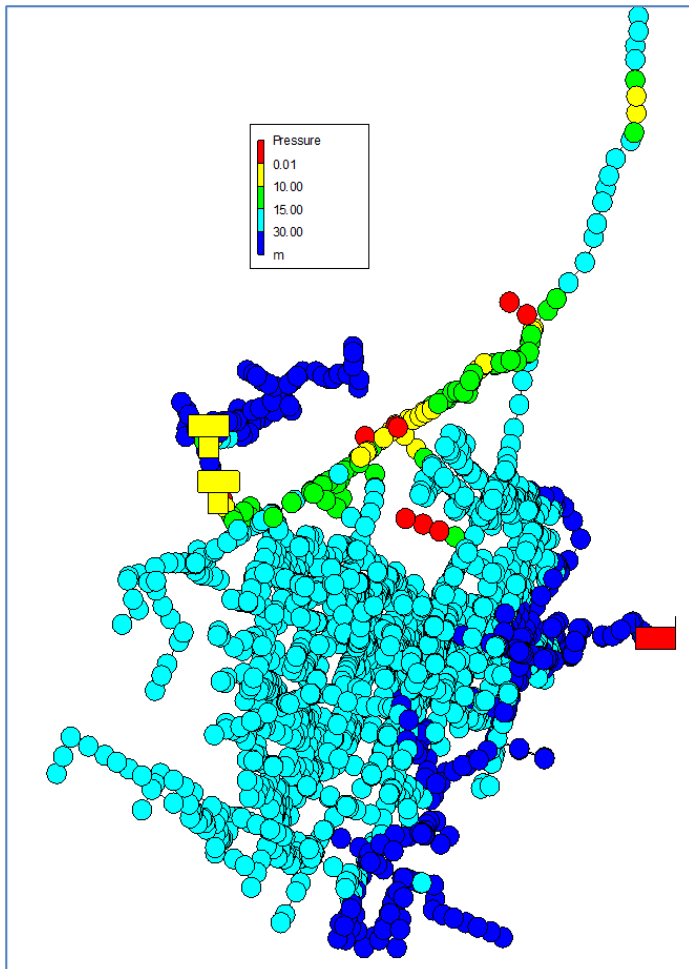

Componente Tanques de Compensación

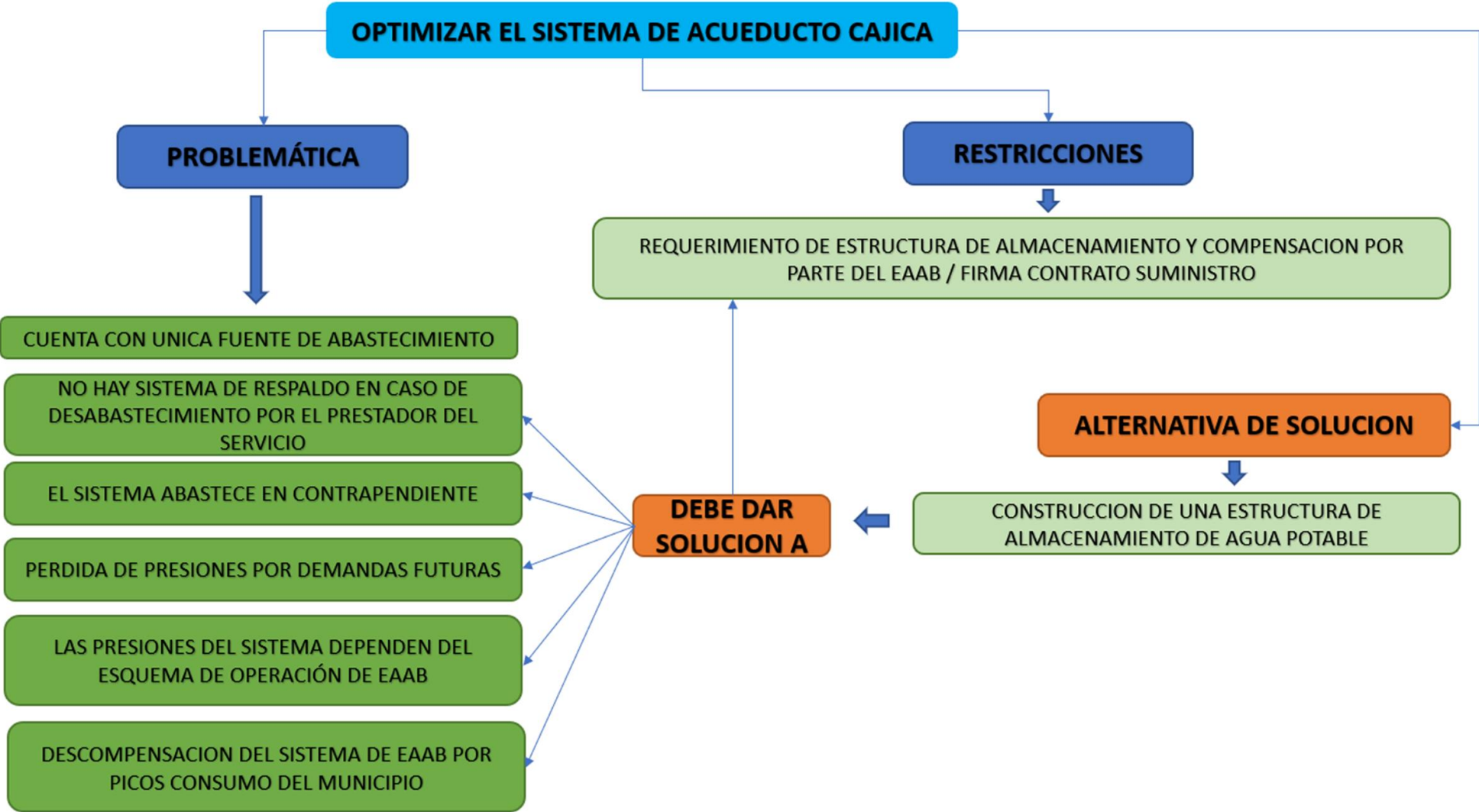

PRESENTACIÓN DE ALTERNATIVAS

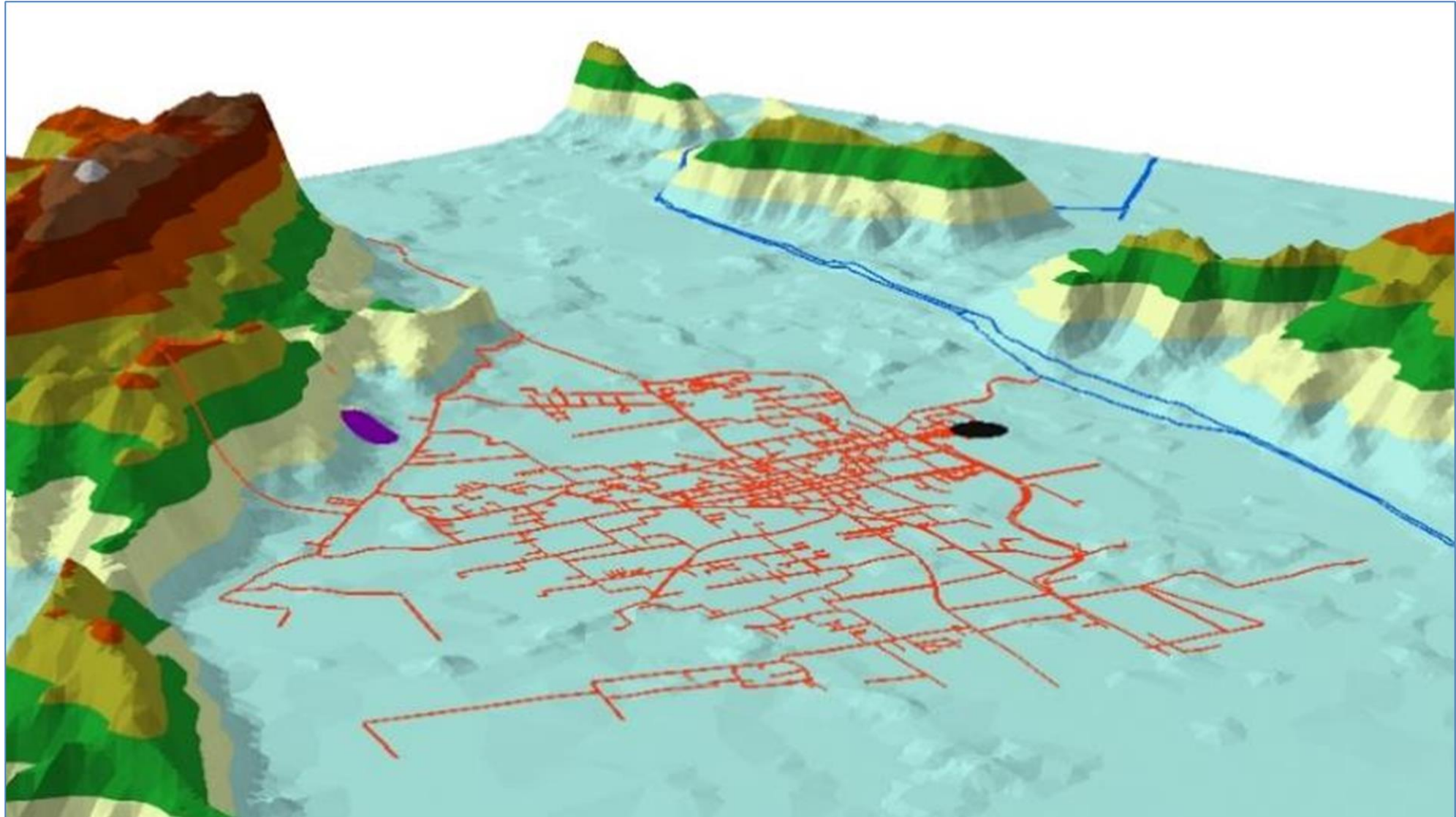

Localization de alternativas

Alternativa Tanque Oriental

Esquema Hidraulico Acueducto Tanque Oriental

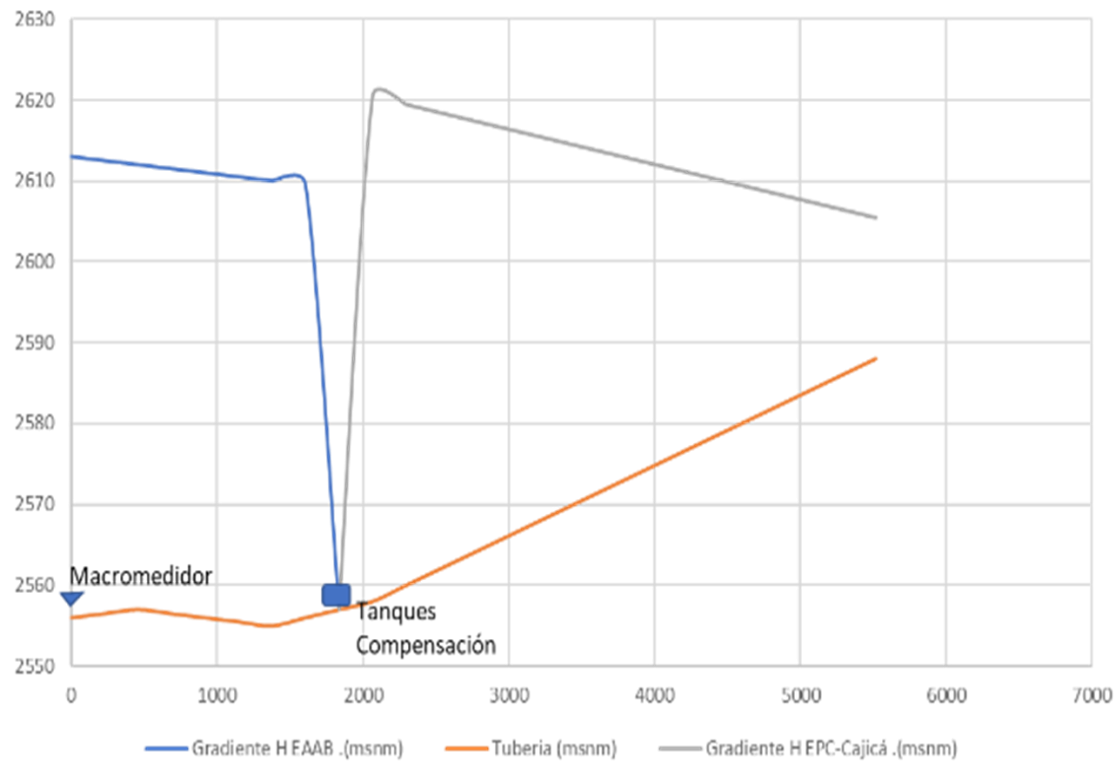

Alternativa Tanque Occidental

Esquema Hidraulico Acueducto Tanque Occidental

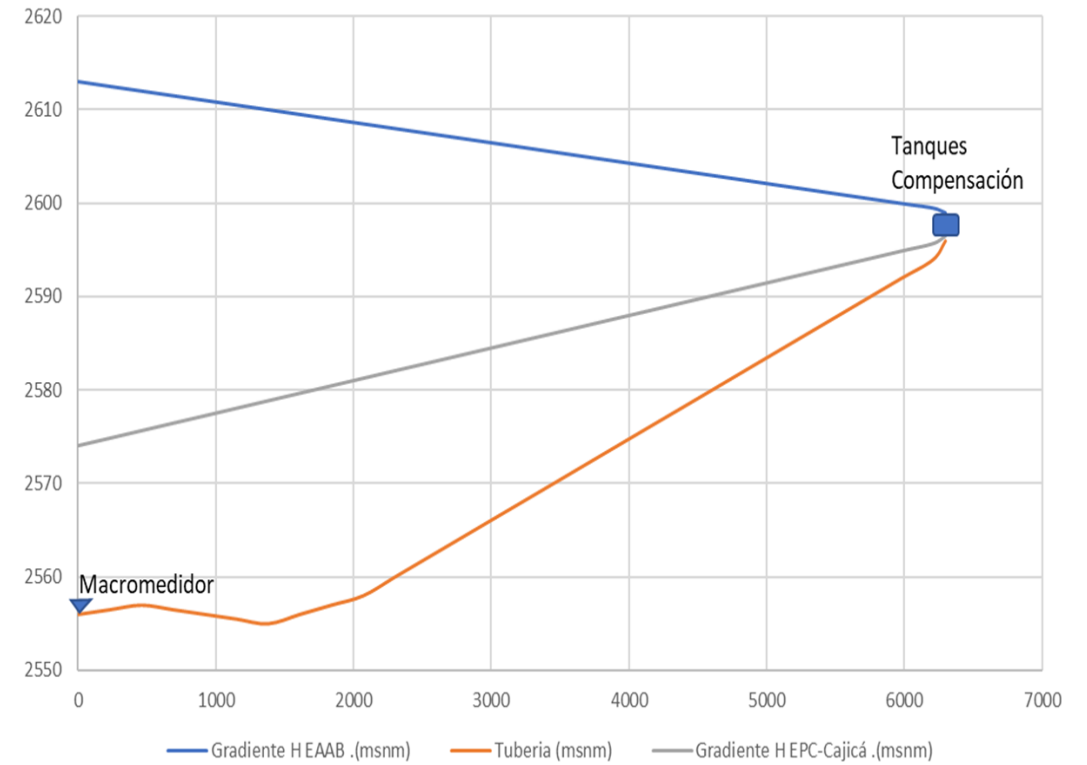

ESQUEMA DE PRESIONES AL HORIZONTE DE DISEÑO

Alternativa Tanque Oriental

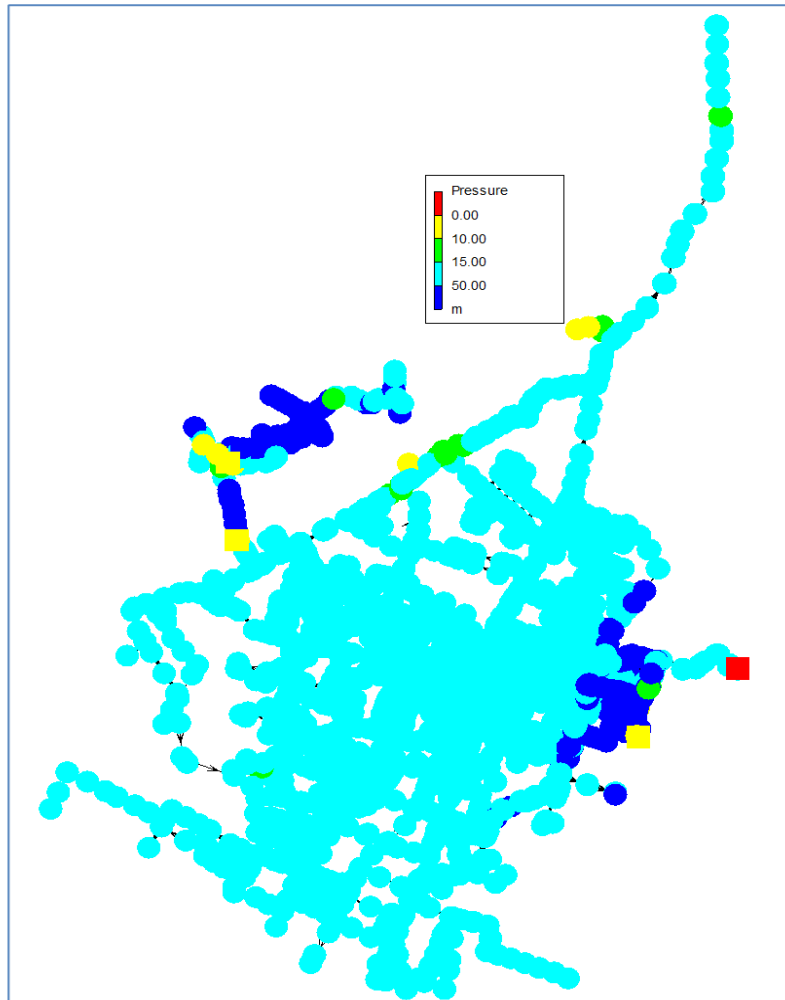

Alternativa Tanque Occidental

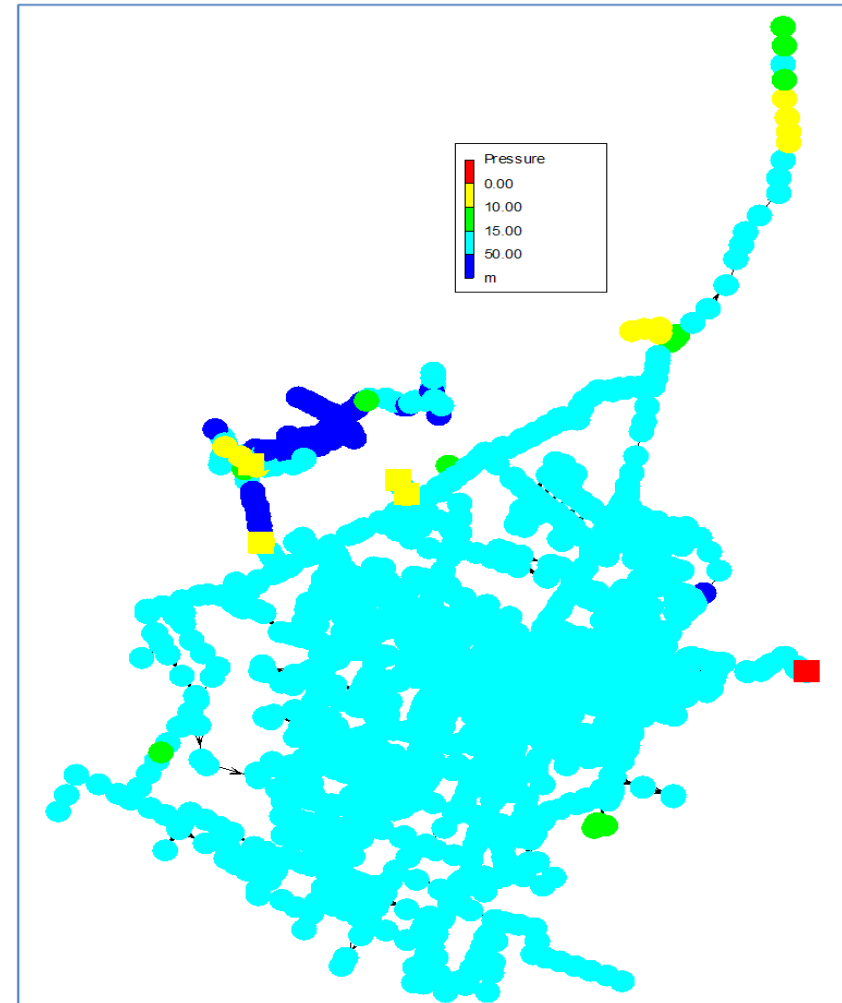

Esquema operativo opción Tanque Occidental

Esquema Hidraulico Acueducto Tanque Occidental

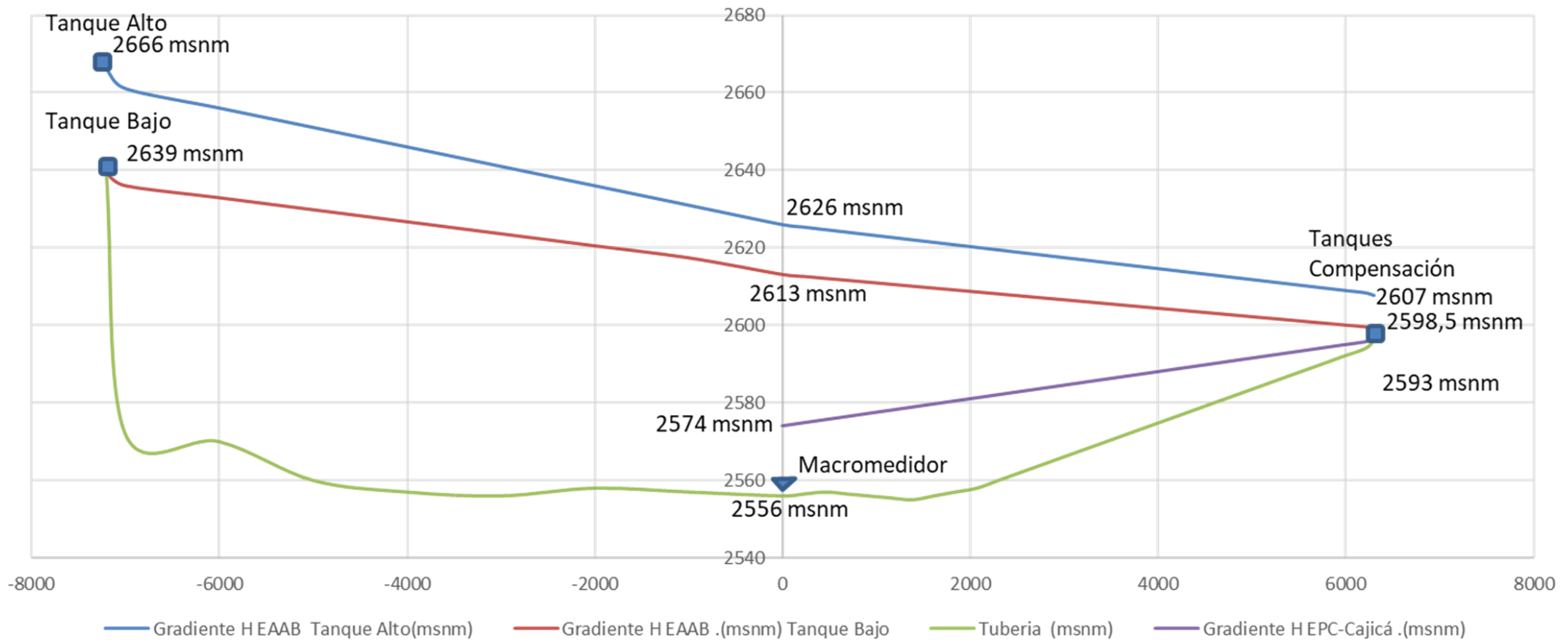

VOLUMEN DE LA ESTRUCTURA Y ESQUEMA DE OPERACIÓN

| Año | QMD (m ³ /s) | Total (hab) | Volumen abast. diario (m ³) | Volumen de Almac. (m ³) | Volumen Incendios (25% del Almac.) | Volumen Requerido (m ³) | Capacidad disponible (m ³) | Volumen Agua distribuir (m ³) | Tiempo abast. Vol Agua a distribuir (hora) | Tiempo abast. Vol Agua Almac. (hora) | Tiempo suministro en contingencia (hora) |
|------|-------------------------|---------------|---|-------------------------------------|------------------------------------|-------------------------------------|--|---|--|--------------------------------------|--|
| 2018 | 0,181 | 70749 | 15638,4 | 5212,8 | 1303,2 | 6516 | 10000 | 3484 | 5,3 | 8,0 | 13,3 |
| 2019 | 0,216 | 86100 | 18662,4 | 6220,8 | 1555,2 | 7776 | 10000 | 2224 | 3,4 | 9,5 | 13,0 |
| 2020 | 0,228 | 91394 | 19699,2 | 6566,4 | 1641,6 | 8208 | 10000 | 1792 | 2,8 | 10,1 | 12,8 |
| 2021 | 0,241 | 96859 | 20822,4 | 6940,8 | 1735,2 | 8676 | 10000 | 1324 | 2,0 | 10,7 | 12,7 |
| 2022 | 0,247 | 99002 | 21340,8 | 7113,6 | 1778,4 | 8892 | 10000 | 1108 | 1,7 | 10,9 | 12,6 |
| 2023 | 0,252 | 100858 | 21772,8 | 7257,6 | 1814,4 | 9072 | 10000 | 928 | 1,4 | 11,1 | 12,6 |
| 2024 | 0,266 | 106732 | 22982,4 | 7660,8 | 1915,2 | 9576 | 10000 | 424 | 0,7 | 11,8 | 12,4 |
| 2025 | 0,279 | 112613 | 24105,6 | 8035,2 | 2008,8 | 10044 | 20000 | 9956 | 15,3 | 12,3 | 27,6 |
| 2026 | 0,292 | 117983 | 25228,8 | 8409,6 | 2102,4 | 10512 | 20000 | 9488 | 14,6 | 12,9 | 27,5 |
| 2027 | 0,303 | 122237 | 26179,2 | 8726,4 | 2181,6 | 10908 | 20000 | 9092 | 14,0 | 13,4 | 27,3 |
| 2028 | 0,308 | 124410 | 26611,2 | 8870,4 | 2217,6 | 11088 | 20000 | 8912 | 13,7 | 13,6 | 27,3 |
| 2029 | 0,311 | 125304 | 26870,4 | 8956,8 | 2239,2 | 11196 | 20000 | 8804 | 13,5 | 13,7 | 27,3 |
| 2030 | 0,315 | 126206 | 27216 | 9072 | 2268 | 11340 | 20000 | 8660 | 13,3 | 13,9 | 27,2 |
| 2031 | 0,319 | 127652 | 27561,6 | 9187,2 | 2296,8 | 11484 | 20000 | 8516 | 13,1 | 14,1 | 27,2 |
| 2032 | 0,322 | 128746 | 27820,8 | 9273,6 | 2318,4 | 11592 | 20000 | 8408 | 12,9 | 14,2 | 27,1 |
| 2033 | 0,328 | 130884 | 28339,2 | 9446,4 | 2361,6 | 11808 | 20000 | 8192 | 12,6 | 14,5 | 27,1 |
| 2034 | 0,334 | 133029 | 28857,6 | 9619,2 | 2404,8 | 12024 | 20000 | 7976 | 12,2 | 14,8 | 27,0 |
| 2035 | 0,341 | 135634 | 29462,4 | 9820,8 | 2455,2 | 12276 | 20000 | 7724 | 11,9 | 15,1 | 26,9 |
| 2036 | 0,355 | 141207 | 30672 | 10224 | 2556 | 12780 | 20000 | 7220 | 11,1 | 15,7 | 26,8 |
| 2037 | 0,373 | 148564 | 32227,2 | 10742,4 | 2685,6 | 13428 | 20000 | 6572 | 10,1 | 16,5 | 26,6 |
| 2038 | 0,391 | 156309 | 33782,4 | 11260,8 | 2815,2 | 14076 | 20000 | 5924 | 9,1 | 17,3 | 26,4 |
| 2039 | 0,402 | 160398 | 34732,8 | 11577,6 | 2894,4 | 14472 | 20000 | 5528 | 8,5 | 17,8 | 26,3 |
| 2040 | 0,413 | 164489 | 35683,2 | 11894,4 | 2973,6 | 14868 | 20000 | 5132 | 7,9 | 18,3 | 26,1 |
| 2041 | 0,423 | 168582 | 36547,2 | 12182,4 | 3045,6 | 15228 | 20000 | 4772 | 7,3 | 18,7 | 26,0 |
| 2042 | 0,434 | 172677 | 37497,6 | 12499,2 | 3124,8 | 15624 | 20000 | 4376 | 6,7 | 19,2 | 25,9 |
| 2043 | 0,437 | 173115 | 37756,8 | 12585,6 | 3146,4 | 15732 | 20000 | 4268 | 6,6 | 19,3 | 25,9 |

TANQUES DE COMPENSACIÓN CAJICÁ

DISEÑOS TANQUES DE COMPENSACIÓN CAJICÁ



Figura 1. Planta localización del proyecto.

STRUCTURE BOLT COUNTS FOR THE FOUNDATION SHEET / FOUNDATION ANGLE HORIZONTAL SEAM AND THE FOUNDATION SHEET VERTICAL SEAM ARE SPECIFIED ON THE FOLLOWING CONSTRUCTION DETAIL FOUNDATION ASSEMBLY DRAWINGS.

| | | |
|--------|------|---|
| 261918 | (3V) | 19" FOUNDATION SHEET ASSEMBLY WITH WIDE BOLT SPACING AT BOTTOM HORIZONTAL SEAM |
| 266281 | (3V) | 19" FOUNDATION SHEET ASSEMBLY WITH CLOSE BOLT SPACING AT BOTTOM HORIZONTAL SEAM |
| 261919 | (4V) | 19" FOUNDATION SHEET ASSEMBLY WITH WIDE BOLT SPACING AT BOTTOM HORIZONTAL SEAM |
| 266282 | (4V) | 19" FOUNDATION SHEET ASSEMBLY WITH CLOSE BOLT SPACING AT BOTTOM HORIZONTAL SEAM |
| 266594 | (5V) | 19" FOUNDATION SHEET ASSEMBLY WITH WIDE BOLT SPACING AT BOTTOM HORIZONTAL SEAM |
| 266595 | (5V) | 19" FOUNDATION SHEET ASSEMBLY WITH CLOSE BOLT SPACING AT BOTTOM HORIZONTAL SEAM |

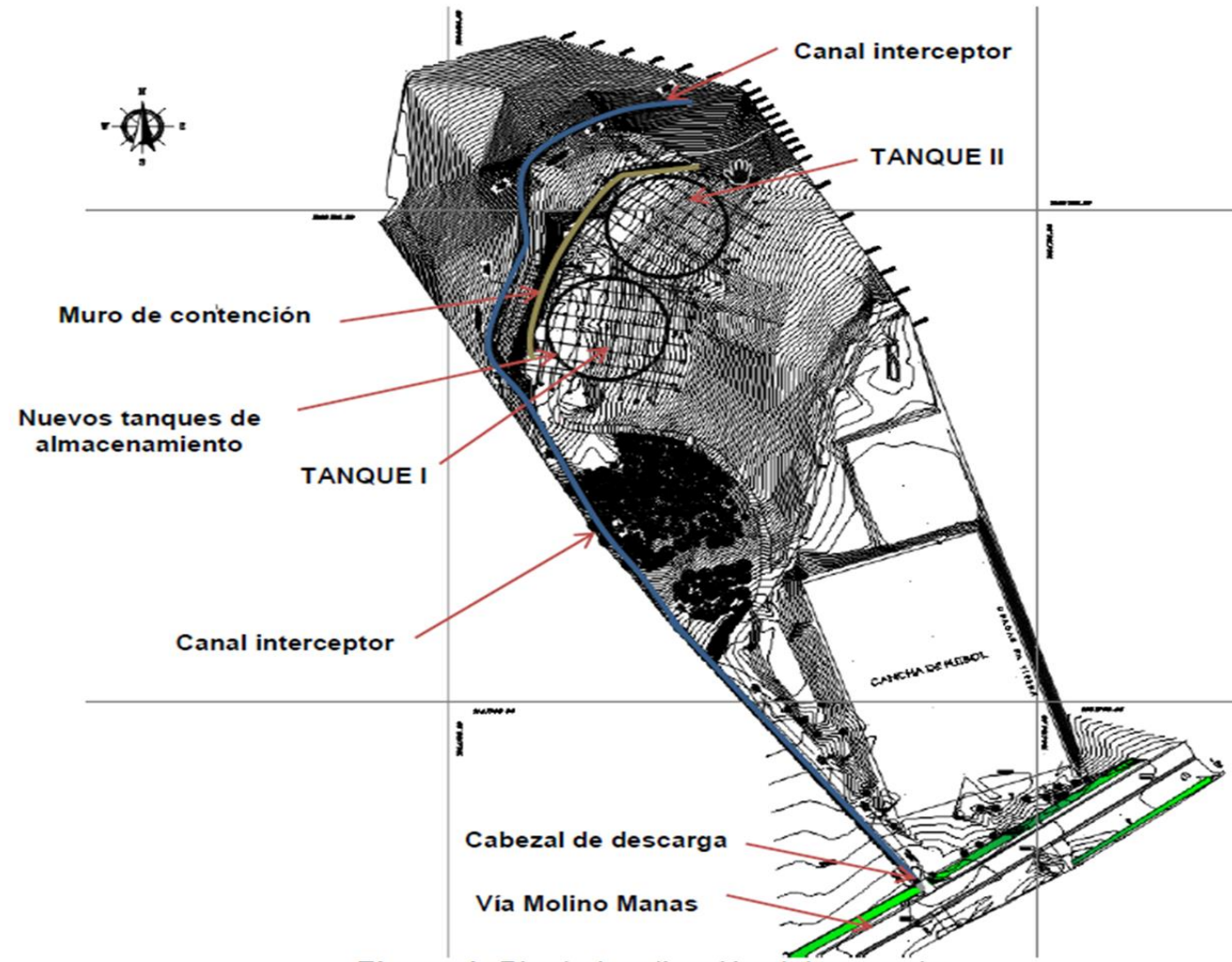
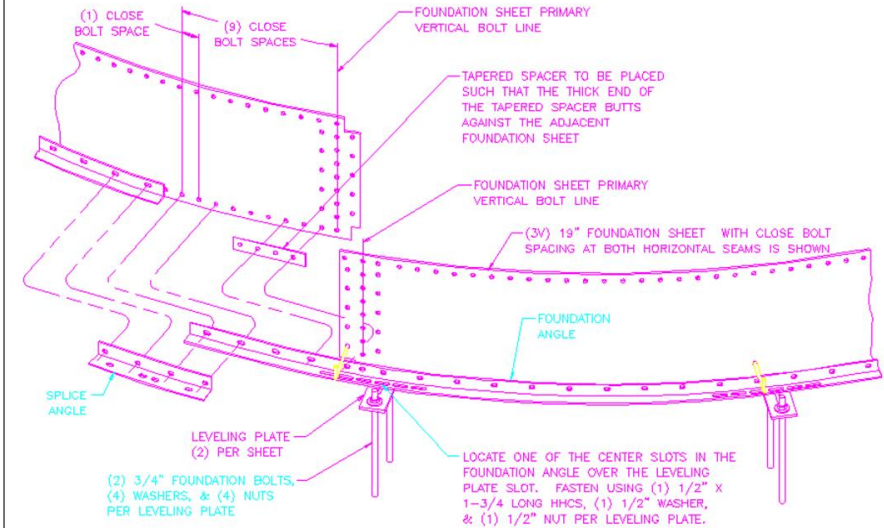

| REL. | DESCRIPTION | EDN (Dr. By) |
|------|--|---------------|
| 8 | UPDATED TITLE BLOCK; REVISED FDN BOLTS | 10249 DCS/MEX |

RECOR, ELABOR, NOTAS
CONFIDENTIAL
 THIS DRAWING IS THE PROPRIETARY PROPERTY OF CST STORAGE AND SHALL NOT BE USED FOR REPRODUCTION WITHOUT THE EXPRESS WRITTEN CONSENT OF THE COMPANY. CST STORAGE COMPANY © 2011 ALL RIGHTS RESERVED

DRAWN BY: DMI
 DATE: 08/20/01

CONSTRUCTION DETAIL
 19" FOUNDATION
 GENERAL ASSEMBLY

SHORT STARTER
 CONCRETE FOUNDATION

DRWG. NO.: 261344

TANQUE AQUASTORE

Un tanque Aquastore modelos (Ver Tabla 1), con revestimiento en vidrio fusionado al acero y ensamblados con pernos de acero galvanizado, con un volumen útil de (Ver Tabla 1). El tanque Aquastore objeto de esta oferta cumple con las Especificaciones técnicas presentadas por EL COMPRADOR y con todas las especificaciones de diseño de la norma AWWA D-103 en su última revisión 2009. El tanque Aquastore incluirá los elementos que se describen a continuación:

Tabla 1

| Cantidad | Modelo | Dimensiones | BL | Volumen Útil |
|----------|------------|------------------|-------|----------------------|
| Un (01) | 13429 CFWT | 40.93 m X 8.82 m | 1.12m | 10.141m ³ |

BL = Borde Libre. Definido a esta altura (1.12m) según perfil sísmico tomado del estudio de suelos suministrado por EL COMPRADOR, y basados en la norma AWWA D103-09.

Nota: Si el cliente define un borde libre menor, el tanque alcanzaría una mayor capacidad útil o podríamos rediseñar el tanque cambiando sus dimensiones para conseguir los 10.000m³ de capacidad definidos con este nuevo borde libre. Esta modificación de borde libre no está en cumplimiento de la norma AWWA D103-09 y queda bajo responsabilidad de EL COMPRADOR

Suministro CIF Cartagena Colombia + Supervisión en Instalación

- A. Un (01) tanque de láminas de acero al carbono con recubrimiento en vidrio silice fusionado al acero, ensamblado a través de pernos en acero galvanizado. Posee un recubrimiento Trifusion (espesor de revestimiento = 10 – 18 mils). Sus bordes se encuentran redondeados mecánicamente y luego se le aplica el mismo revestimiento en vidrio para garantizar un recubrimiento del 100% de la lámina. Color interior: Blanco y exterior: Azul Cobalto.

| DOCUMENT NUMBER: CPQ-C-19231024-010 | TITLE: TANK CALCULATIONS | PAGE: 1 |
|--|--------------------------|--------------------------|
| REL.: 0 | | |
| DATE: September 18, 2019 | | |
| BY: | | |
| SUMMARY OF TANK DESIGN INPUT DATA | | |
| STRUCTURE MODEL | 134 29 | |
| FOUNDATION TYPE | Short Starter | |
| SPECIFIC GRAVITY | 1.000 | |
| HV PRESSURE RATIO | 1.000 | |
| FREEBOARD | 44.000 in | 1117.600 mm |
| ROOF TYPE | CST Covers Aluminum Dome | |
| ROOF WEIGHT | 2.050 psf | 10.008 kg/m ² |
| SC ROOF HEIGHT | 0.000 in | 0.000 mm |
| DC ROOF PROJ AREA | 85.770 sq ft | 7.968 sq m |
| DC ROOF CENTROID | 17.200 in | 436.800 mm |
| TOTAL ROOF HEIGHT | 42.400 in | 1076.960 mm |
| ROOF SNOW LOAD | 20.000 psf | 0.958 kPa |
| WIND DESIGN | ASCE 7-05(10.18 psf) | |
| EXPOSURE FACTOR | C | |
| IMPORTANCE FACTOR | 1.150 | |
| WIND SPEED | 90.000 mph | 40.500 m/s |
| WIND STIFFENER DESIGN PRESSURE | 10.18 psf | |
| WIND PRESSURE ROOF SINGLE CURVATURE | N/A | |
| WIND PRESSURE ROOF DOUBLE CURVATURE | 10.180 psf | |
| SEISMIC DESIGN | AWWA D103-09 | |
| Ss | 0.560 | |
| S1 | 0.290 | |
| TL | 6.0 | |
| SEISMIC IMPORTANCE FACTOR | 1.500 | |
| SEISMIC DESIGN CATEGORY | D | |
| SDS | 0.505 | |
| SD1 | 0.343 | |
| SITE CLASS | D | |
| FLAT BOTTOM GROUND SUPPORTED | | |
| ANCHORED TANK | | |
| DESIGN BASE SHEAR | V = 0.045 W | |
| ANALYSIS PROCEDURE | AWWA D103-09 | |
| ALLOWABLES USED | AWWA D103-09 | |
| DESIGN METHOD | ALLOWABLE STRESS DESIGN | |
| AQUAZ2 VERSION | 3.9.1.0 | |
| TANK PART LIST REVISION No. | N/A | |
| FND. PART LIST REVISION No. | N/A | |



DISEÑOS TECNICOS: TOPOGRAFIA



Figura 2. Ocupación mojón TYT 1



Figura 3. Ocupación mojón TYT2.

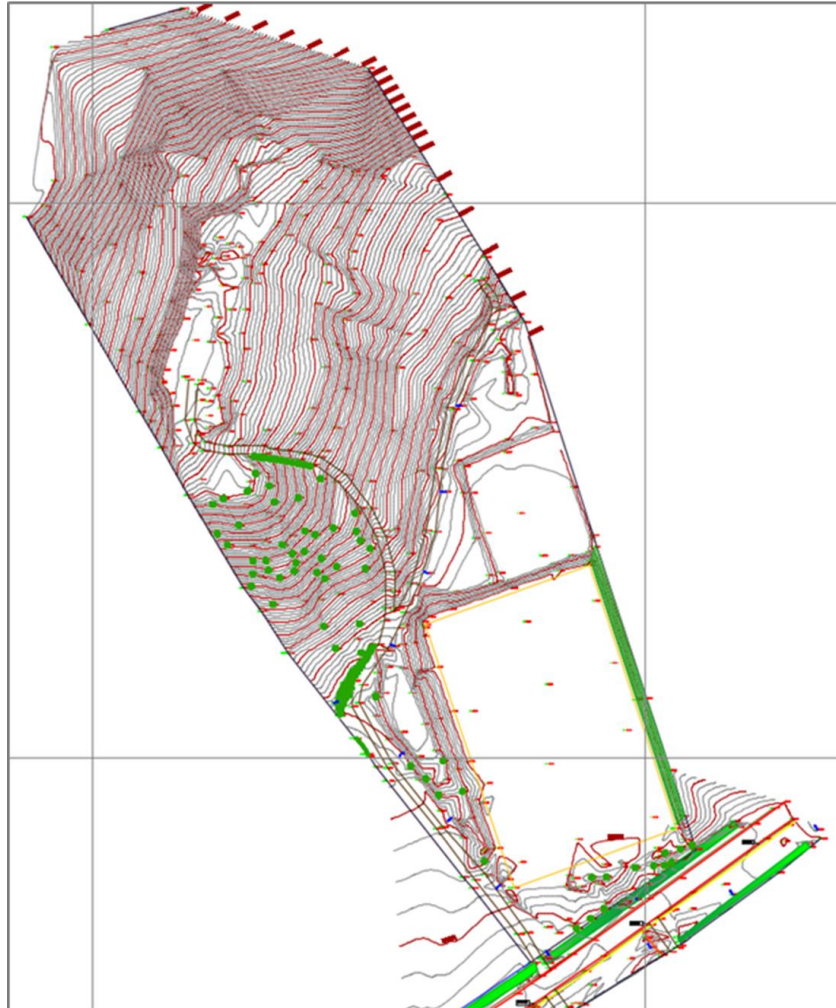

Figura 4. Ocupación mojón TYT 3

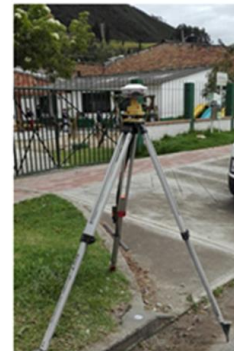

ESTRUCTURAS COMPLEMENTARIAS

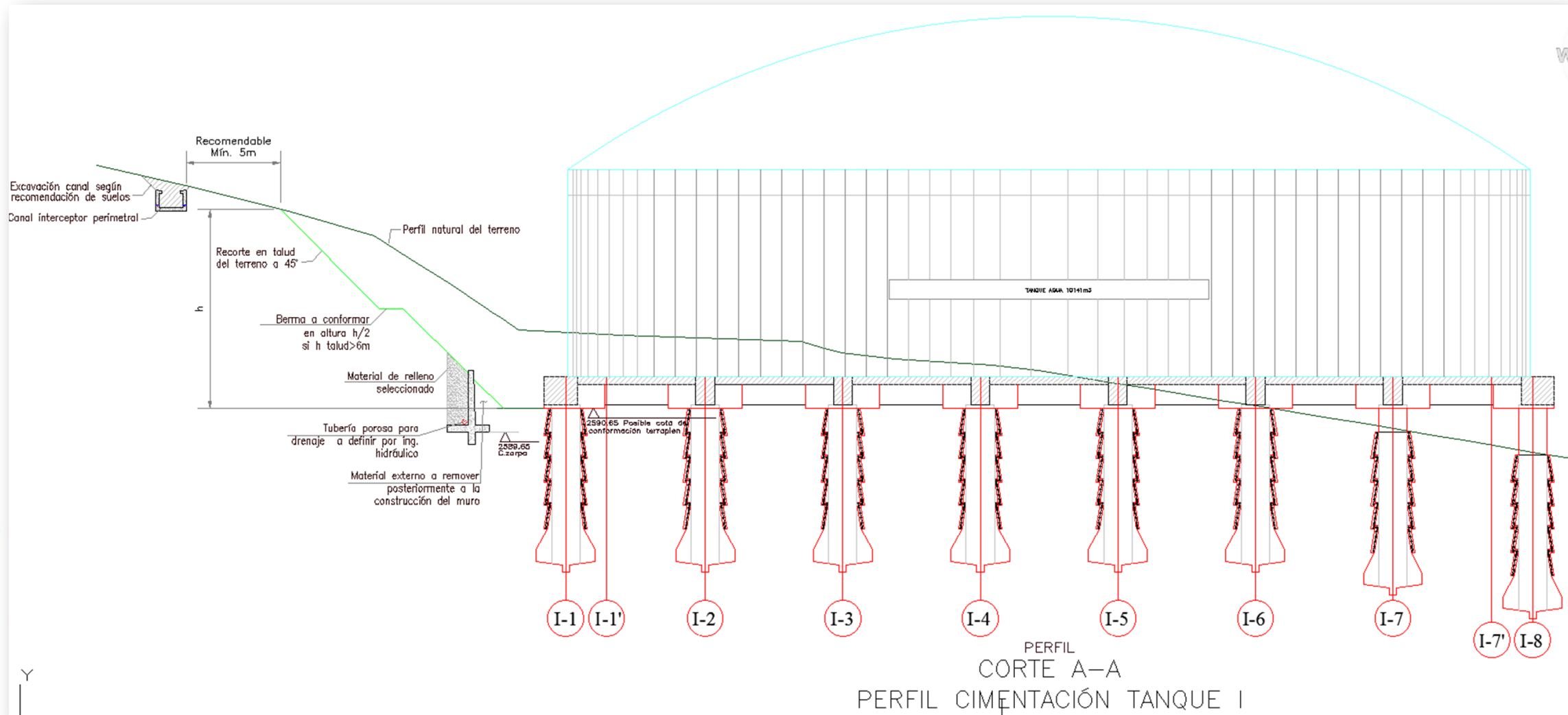

DISEÑOS ESTRUCTURALES – CANAL DE ESCORRENTIA

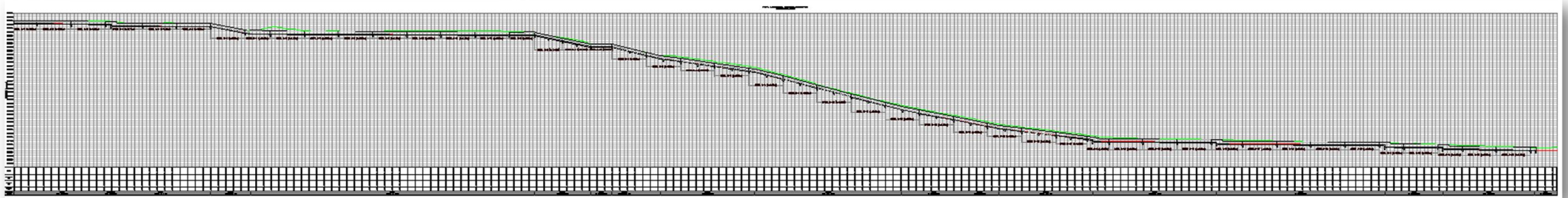
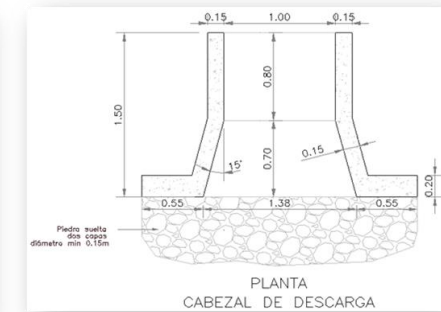
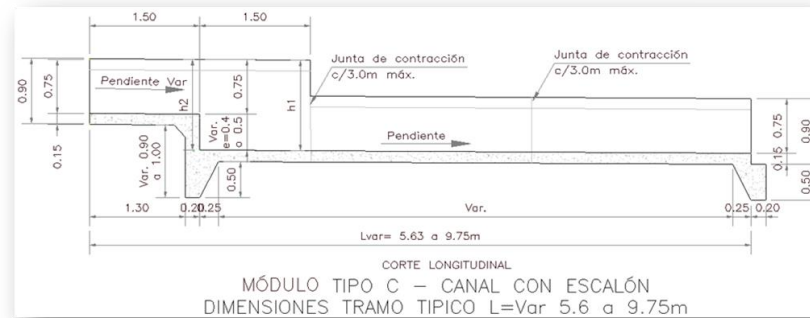
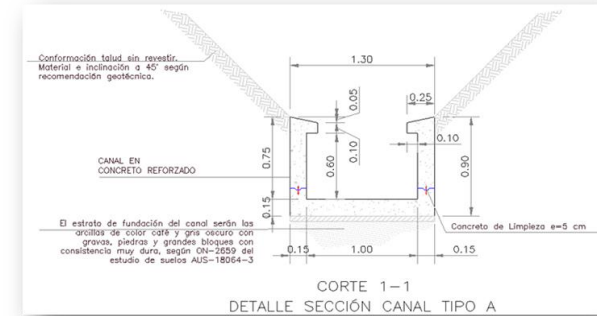
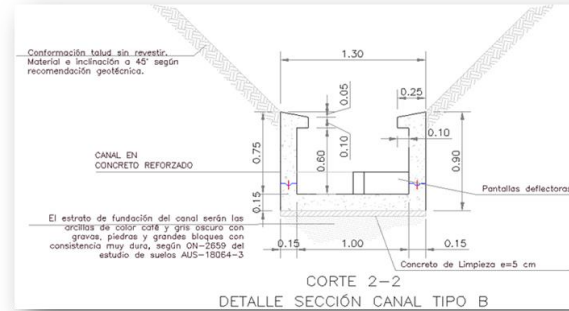

DISEÑOS ESTRUCTURALES – CIMENTACION

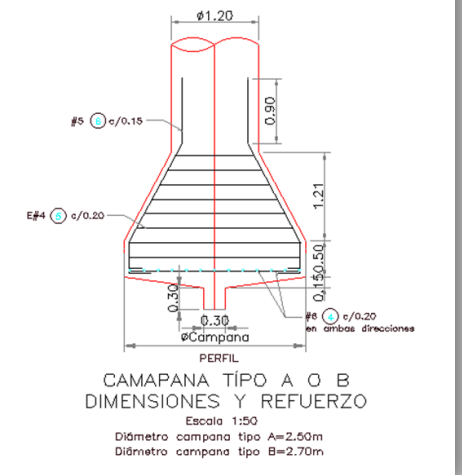
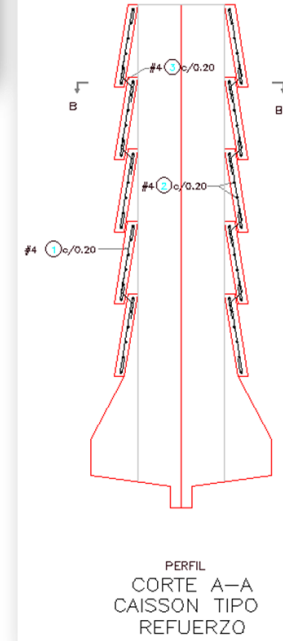
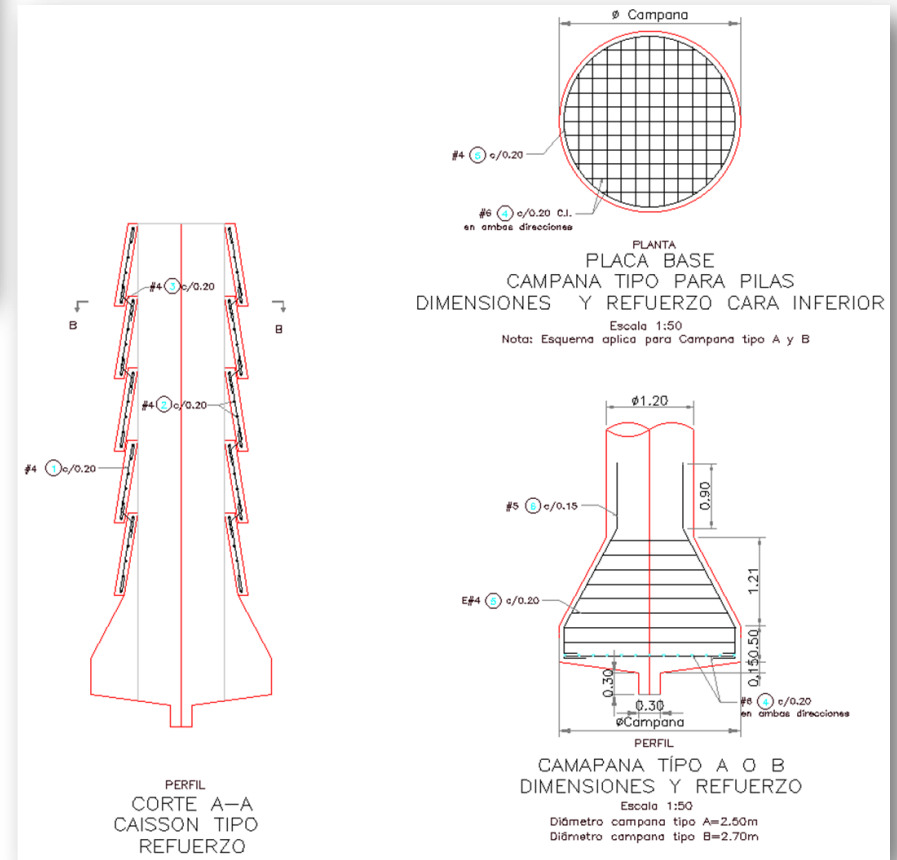
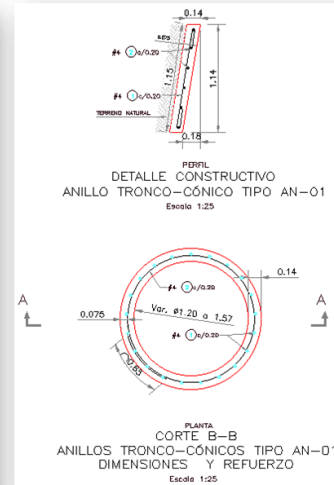
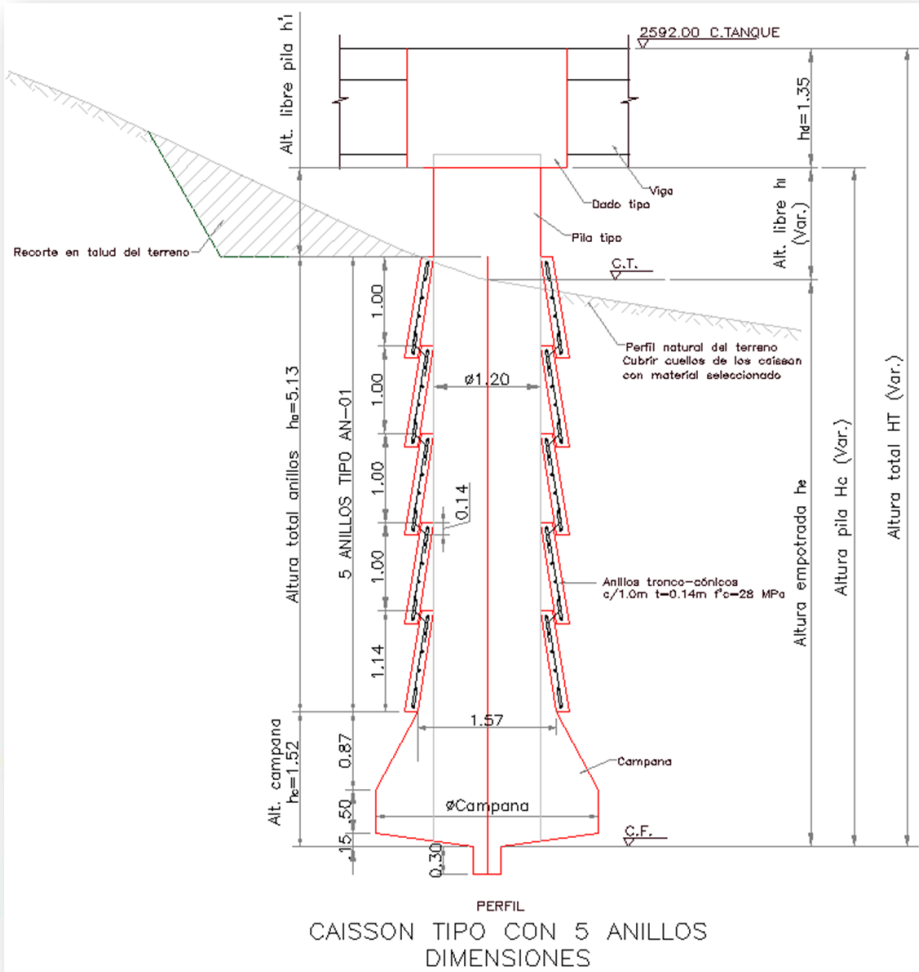

DISEÑOS ESTRUCTURALES – CIMENTACION

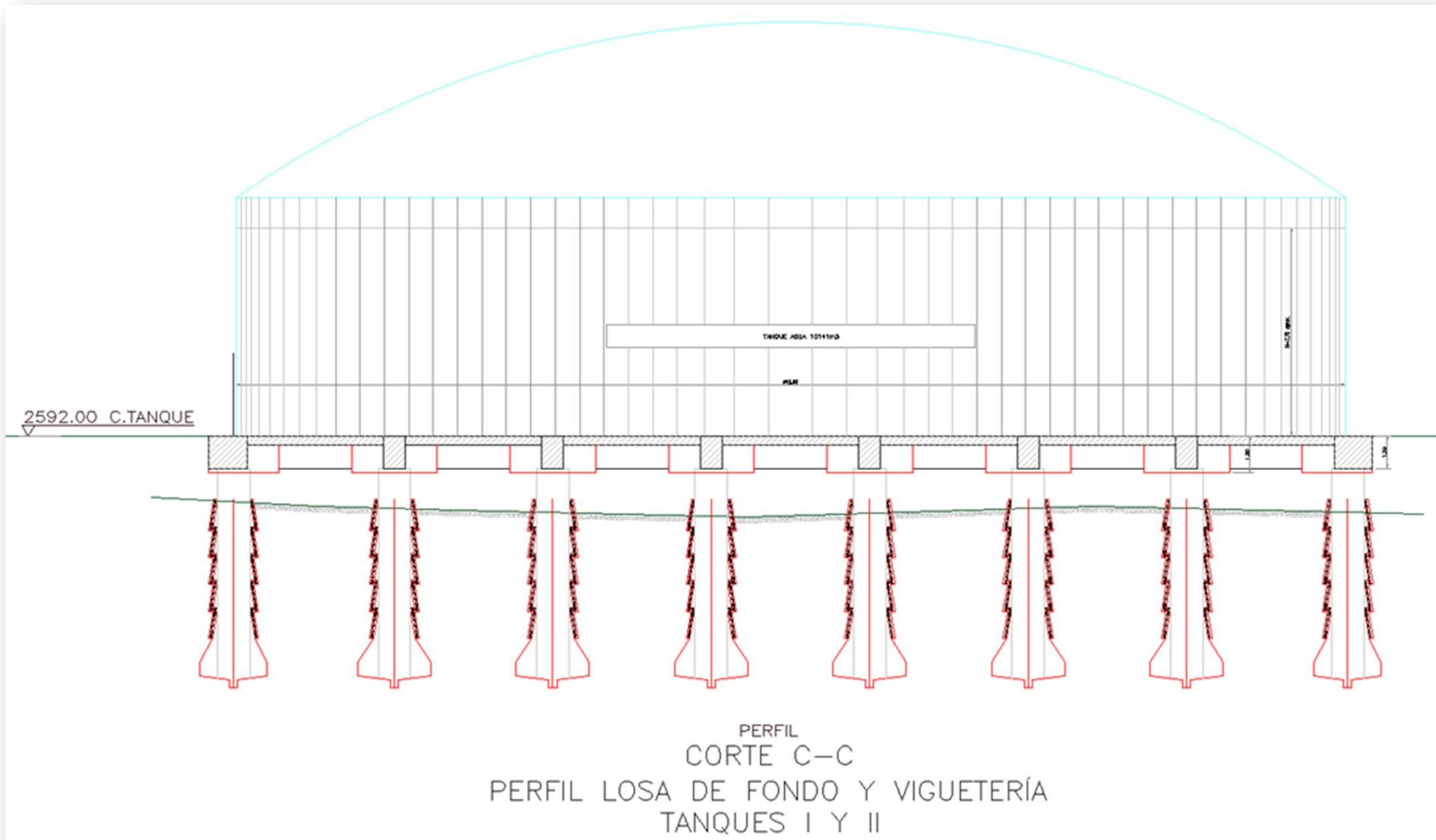

DISEÑOS ESTRUCTURALES – CIMENTACION

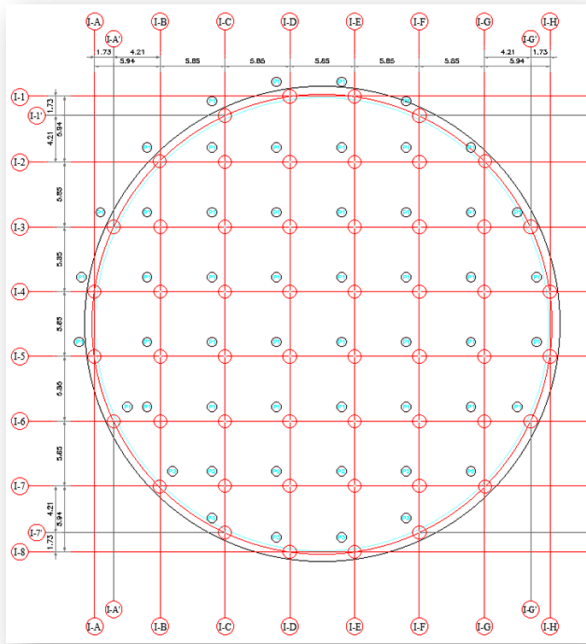

TIPOLOGIA PILAS

| Pila # | HT (m) | Hc (m) | ha (m) | h'l (m) | Cantidad anillos |
|--------|--------|--------|--------|---------|------------------|
| P1 | 8 | 6,65 | 5 | 0 | 5 |
| P2 | 9 | 7,65 | 5 | 1 | 5 |
| P3 | 10 | 8,65 | 5 | 2 | 5 |
| P4 | 11 | 9,65 | 5 | 3 | 5 |
| P5 | 12 | 10,65 | 5 | 4 | 5 |

TIPOLOGIA CAMPANA CAISSON

| Campana tipo | Diámetro (m) |
|--------------|--------------|
| A | 2,5 |
| B | 2,7 |

Son 52 Pilas por tanque

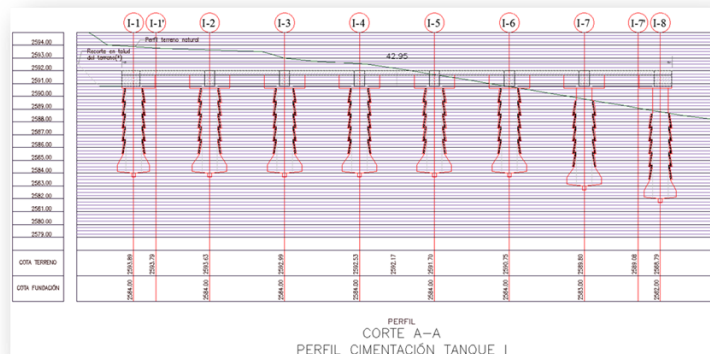
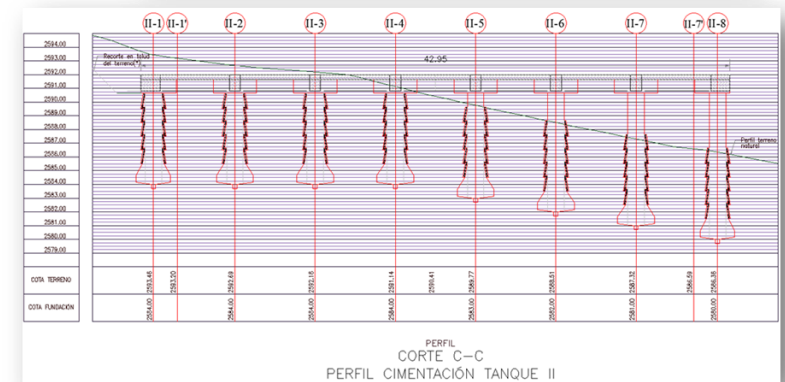
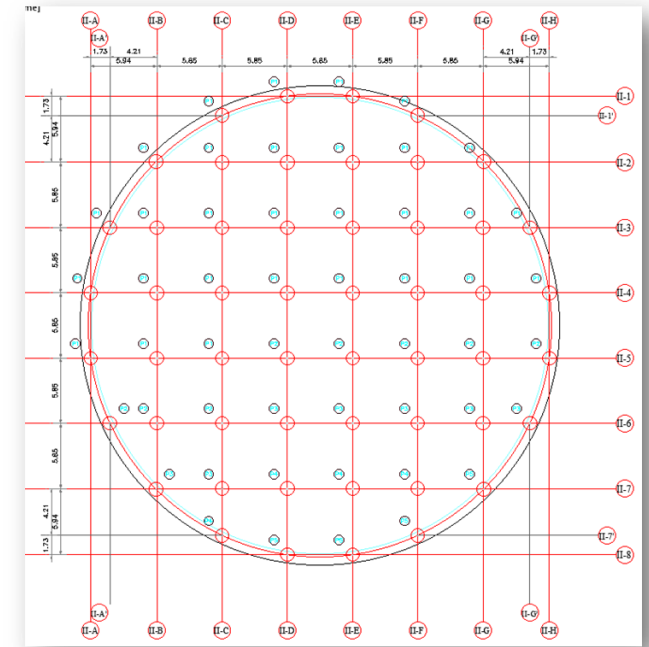

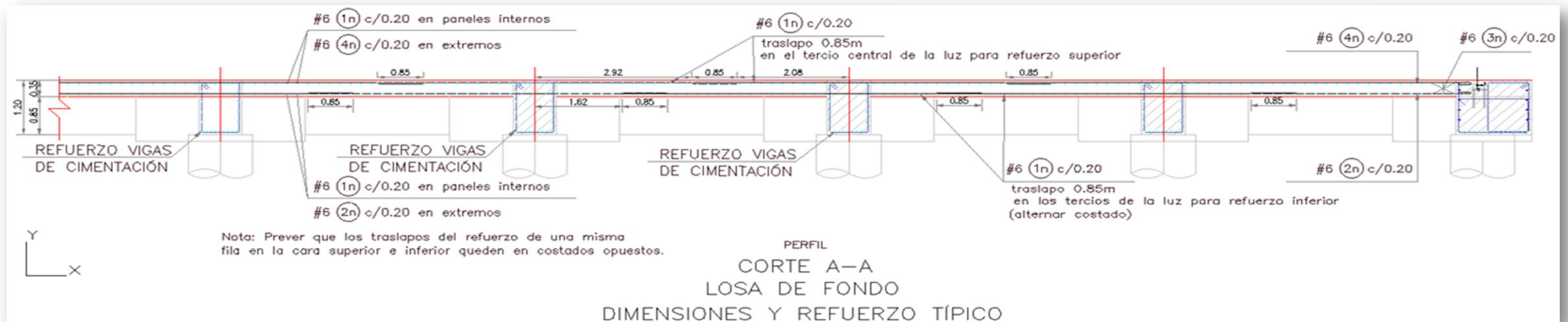
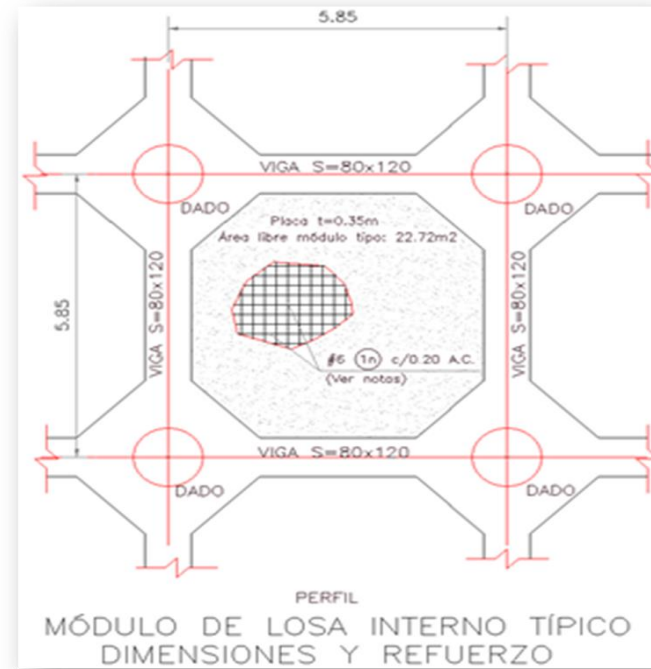
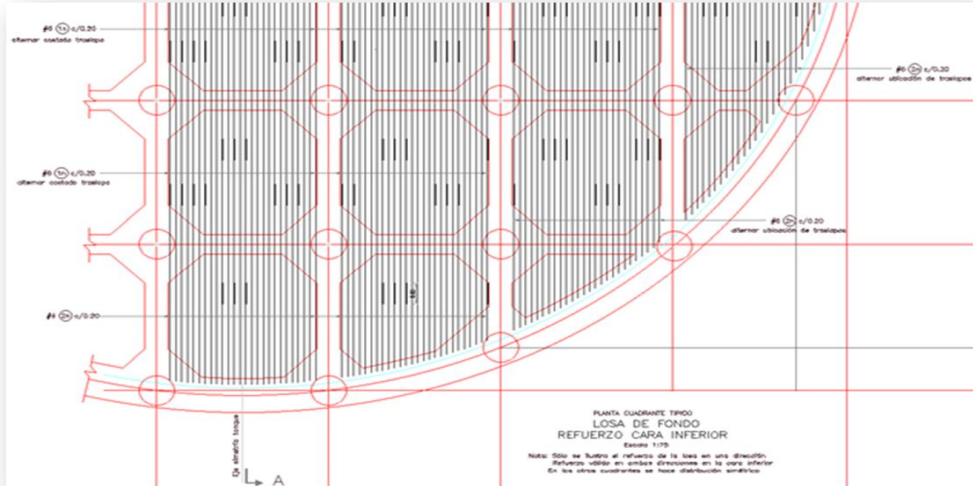

Nota: Prever que los traslapes del refuerzo de una misma fila en la cara superior e inferior queden en costados opuestos.

Localización redes a construir por etapas

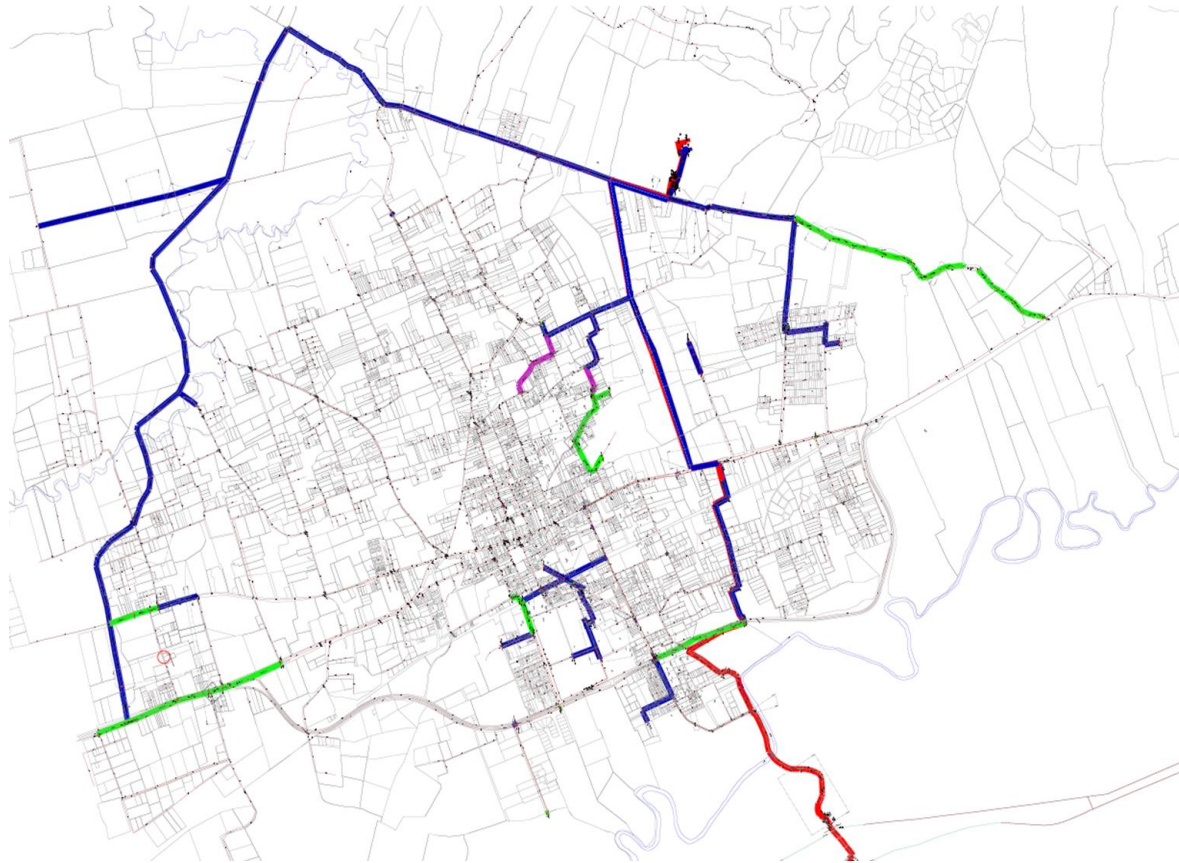

| OBRAS REQUERIDAS PMA | | | |
|--------------------------|-----|-----|----------------|
| Localización | D " | Mat | Total Planeado |
| ETAPA 2019 - 2022 | | | |
| Conducción | 28" | HD | 6274,99 |
| ETAPA 2023 - 2027 | | | |
| Chuntame | 32" | HD | 378,39 |
| Chuntame | 24" | PL | 1158,49 |
| Camino Sentello, P.P.P. | 20" | PL | 1250,91 |
| Camino Puerta del Sol | 18" | PL | 116,57 |
| Molino - Manas | 16" | PL | 1863,49 |
| Camino Puerta del Sol | 16" | PL | 9,31 |
| Molino - Manas | 14" | PL | 1102,8 |
| Camino El Gacho | 14" | PL | 126,64 |
| Camino Puerta del Sol | 14" | PL | 3,56 |
| Canelon | 12" | PL | 4432,27 |
| Molino - Manas | 12" | PL | 1783,13 |
| Camino El Gacho | 12" | PL | 289,93 |
| Camino Puerta del Sol | 12" | PL | 1164,33 |
| Calle 7 | 12" | PL | 319,23 |
| Diagonal 4 | 12" | PL | 161,69 |
| Granjitas | 12" | PL | 276,44 |
| Granjitas | 10" | PL | 11,02 |
| Molino - Manas | 10" | PL | 756,9 |
| Capellania | 8" | PL | 747,6 |
| Sector Puerta del Sol | 8" | PL | 10,03 |
| La Estación | 8" | PL | 773,88 |
| Gacho - Camino 7 vueltas | 8" | PL | 452,55 |
| Granjitas | 8" | PL | 34,3 |
| Capellania | 6" | PL | 558,94 |
| Canelon | 6" | PL | 2132,17 |
| La Estación | 6" | PL | 127,72 |
| Camino El Gacho | 6" | PL | 350,9 |
| Gran Colombia | 6" | PL | 232,33 |
| Granjitas | 6" | PL | 314,13 |
| Capellania | 4" | PL | 13,33 |
| Canelon | 4" | PL | 8,47 |
| Variante Zipa - Bogota | 4" | PL | 27,48 |

| | | | |
|--------------------------|----|----|---------|
| Molino Manas | 4" | PL | 10,74 |
| La Estación | 4" | PL | 173,37 |
| Camino El Gacho | 4" | PL | 78,96 |
| Granjitas | 4" | PL | 24,24 |
| Sector Puerta del Sol | 4" | PL | 350,46 |
| Total | | | 21626,7 |
| ETAPA 2028 - 2042 | | | |
| Camino 7 vueltas | 8" | PL | 297,74 |
| Gacho - Camino 7 vueltas | 6" | PL | 183,68 |
| Camino 7 vueltas | 6" | PL | 226,85 |
| Camino 7 vueltas | 4" | PL | 4,46 |
| Total | | | 712,73 |
| ETAPA 2043 | | | |
| Cruce Variante | 8" | PL | 664,77 |
| Canelon | 8" | PL | 590,51 |
| Canelon | 6" | PL | 885,13 |
| Gacho - Camino 7 vueltas | 6" | PL | 855,57 |
| Gran Colombia | 6" | PL | 228,81 |
| Molino - Manas | 4" | PL | 1969,06 |
| Canelon | 4" | PL | 250,67 |
| Camino 7 vueltas | 4" | PL | 6,31 |
| Gran Colombia | 4" | PL | 90,06 |
| Chunugua | 4" | PL | 24,25 |

Etapas de Ejecución

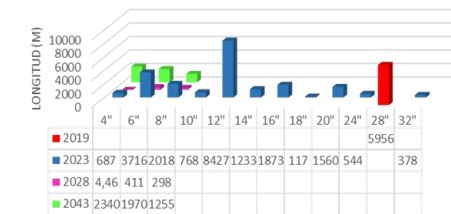

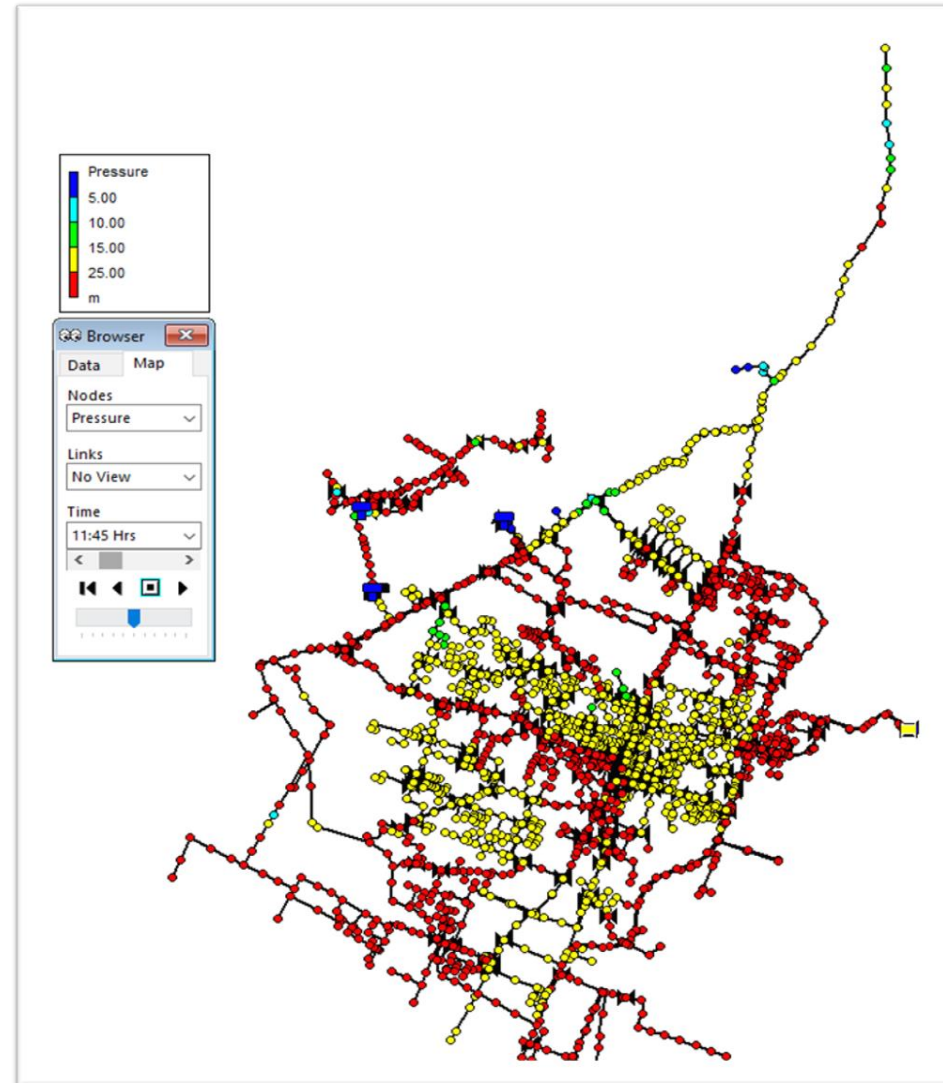
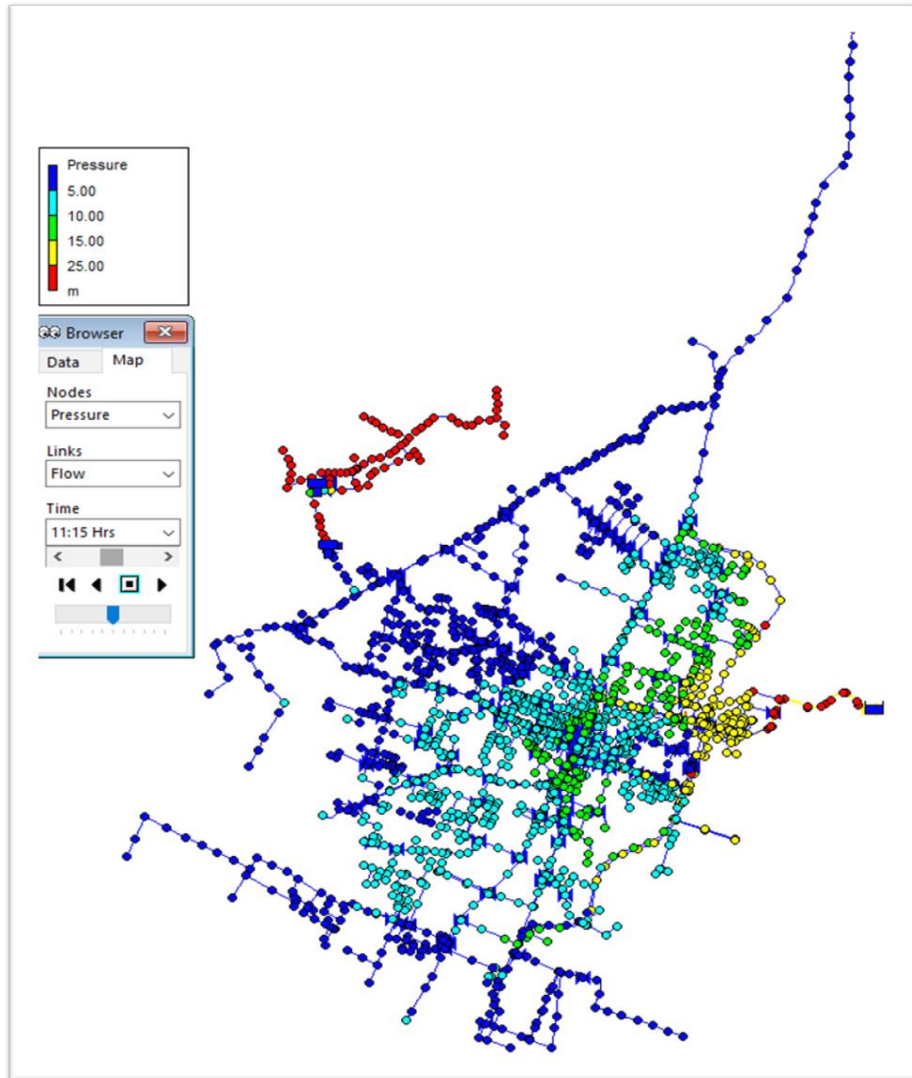

2. Presente informe detallado de la contratación elevada
por su dirección durante la vigencia 2021
MESA DIRECTIVA

| OBJETO | VALOR | MODALIDAD CONTRATACIÓN | NO CONTRATO | FECHA SUSCRIPCIÓN | FECHA LIQUIDACIÓN | NOMBRE SUPERVISOR |
|---|---------------|------------------------|------------------------------|-------------------|-------------------|-------------------------|
| CONTRATAR LA PRESTACION DE SERVICIO PARA LA TOMA Y ANALISIS FISICOS, QUIMICOS Y MICROBIOLÓGICOS AL AGUA PARA EL CONSUMO HUNANO QUE SE SUMINISTRA AL MUNICIPIO CAJICA | \$ 55.709.731 | CONTRATACION DIRECTA | CPS-002-2021 | 7/01/2021 | VIGENTE | OCTAVIO MUNAR RODRIGUEZ |
| PRESTACIÓN DE SERVICIOS DE APOYO Y ASESORÍA JURÍDICA A LA DIRECCIÓN DE ACUEDUCTO DE LA EMPRESA DE SERVICIOS PÚBLICOS DE CAJICÁ SA. ESP. | \$ 42.000.000 | CONTRATACION DIRECTA | CPS-006-2021 | 15/01/2021 | VIGENTE | OCTAVIO MUNAR RODRIGUEZ |
| PRESTACIÓN DE SERVICIOS DE APOYO A LA GESTIÓN REFERENTE AL PLAN MESTRO DE ACUEDUCTO, EN OBRAS CIVILES Y DEMÁS ACTIVIDADES RELACIONADAS CON LA DIRECCIÓN DE ACUEDUCTO DE LA EMPRESA DE SERVICIOS PÚBLICOS DE CAJICÁ S.A. E.S.P. | \$ 22.800.000 | CONTRATACION DIRECTA | CPS-010-2021 | 18/01/2021 | VIGENTE | OCTAVIO MUNAR RODRIGUEZ |
| PRESTACIÓN DE SERVICIOS PARA LA COORDINACIÓN PUEFAAC, PARA LA EJECUCIÓN DE ACTIVIDADES CONTEMPLADAS EN EL DOCUMENTO PUEAA. | \$ 7.899.600 | CONTRATACION DIRECTA | CPS-011-2021 | 18/01/2021 | VIGENTE | OCTAVIO MUNAR RODRIGUEZ |
| PRESTACIÓN DE SERVICIOS DE APOYO A LA DIRECCIÓN DE ACUEDUCTO EN LA GESTIÓN DE TELEMETRÍA EN ACTIVIDADES DE SOPORTE TÉCNICO Y TOMA DE LECTURAS DE CONSUMOS DE AGUA POTABLE DEL MUNICIPIO DE CAJICA. | \$ 21.000.000 | CONTRATACION DIRECTA | CPS-032-2021 | 1/02/2021 | VIGENTE | OCTAVIO MUNAR RODRIGUEZ |
| PRESTACIÓN DE SERVICIOS DE APOYO A LA DIRECCIÓN DE ACUEDUCTO EN LA GESTIÓN DE TELEMETRÍA EN ACTIVIDADES DE SOPORTE TÉCNICO Y TOMA DE LECTURAS DE CONSUMOS DE AGUA POTABLE DEL MUNICIPIO DE CAJICA. | \$ 6.300.000 | CONTRATACION DIRECTA | CPS-033-2021 | 1/02/2021 | VIGENTE | OCTAVIO MUNAR RODRIGUEZ |
| PRESTACIÓN DE SERVICIOS DE INTERVENTORÍA TÉCNICA DE DISEÑOS CONSTRUCTIVOS PARA LAS ESTRUCTURAS "TANQUES DE COMPENSACIÓN Y ESTACIÓN DE BOMBEO", INCLUYE ACOMPAÑAMIENTO EN LA REVISIÓN Y ACEPTACIÓN DE VIABILIDAD TÉCNICA POR PARTE DEL MINISTERIO DE VIVIENDA, CIUDAD Y TERRITORIO. | \$ 47.928.366 | CONTRATACION DIRECTA | CPS-046-2021 | 1/03/2021 | VIGENTE | OCTAVIO MUNAR RODRIGUEZ |
| PRESTAR EL SERVICIO DE LABORATORIO PARA LA CALIBRACIÓN E INSPECCIÓN DE MEDIDORES VOLUMÉTRICOS CLASE A, B Y C DE ½" ASÍ COMO CALIBRACIÓN E INSPECCIÓN EN SITIO DE MACROMEDIDORES DE 1", 2", 3" Y 4". DE PROPIEDAD DE LOS USUARIOS, CONJUNTOS Y ZONAS COMUNES DOMICILIADOS EN EL MUNICIPIO DE CAJICÁ. | \$ 7.000.000 | CONTRATACION DIRECTA | CPS-051-2021 | 11/03/2021 | VIGENTE | OCTAVIO MUNAR RODRIGUEZ |

| OBJETO | VALOR | MODALIDAD CONTRATACIÓN | NO CONTRATO | FECHA SUSCRIPCIÓN | FECHA LIQUIDACIÓN | NOMBRE SUPERVISOR |
|---|---|-------------------------|-------------------------------------|-------------------|-------------------|-------------------------|
| COMPRA DE TUBERÍA DE 28" PARA CONTINUAR CON LA CONSTRUCCION DE LAS REDES DE ACUEDUCTO ACORDE AL DESARROLLO DE PLAN MAESTRO DE ACUEDUCTO. | \$ 2.661.135.120 | CONTRATACION DIRECTA | CS-001-2021 | 22/01/2021 | VIGENTE | OCTAVIO MUNAR RODRIGUEZ |
| SUMINISTRO DE ASFALTO EN FRIO PARA REALIZAR OBRAS DE REPARCHEO EN LAS VÍAS DEL MUNICIPIO DE CAJICA INTERVENIDAS POR OBRAS DE EXPANSIÓN, REPOSICIÓN Y MANTENIMIENTOS DE REDES DE ACUEDUCTO Y ALCANTARILLADO. | \$ 40.000.000 | CONTRATACION DIRECTA | CS-004-2021 | 8/02/2021 | VIGENTE | OCTAVIO MUNAR RODRIGUEZ |
| PRESTACIÓN DE SERVICIOS DE MANTENIMIENTO Y/O REPARACIONES INCLUYENDO EL SUMINISTRO DE REPUESTOS SEGÚN LOS REQUIERAN LAS MOTOCICLETAS DE PROPIEDAD DE LA EMPRESA DE SERVICIOS DE CAJICÁ. | \$ 20.000.000 | CONTRATACION DIRECTA | CM-001-2021 | 9/02/2021 | VIGENTE | OCTAVIO MUNAR RODRIGUEZ |
| AUNAR ESFUERZOS FINANCIEROS, ADMINISTRATIVOS, OPERATIVOS PARA EL DESARROLLO DE ACTIVIDADES QUE FORTALEZCAN EL PROGRAMA DE USO EFICIENTE Y AHORRO DE AGUA DE CAJICÁ (PUFAAC) EN EL MUNICIPIO DE CAJICÁ. | EPC \$21.065.600 ALCALDIA \$ 303.500.000 TOTAL \$ 324.565.600 | CONVENIO ADMINISTRATIVO | Interadministrativo | 12/02/2021 | VIGENTE | LUIS FERNANDO SALINAS |
| PRESTACION DE SERVICIOS DE TRABAJOS DE SOLDADURAS Y ORNAMENTACION REQUERIDOS PARA GARANTIZAR LA FUNCIONALIDAD DE LA INFRAESTRUCTURA METALICA CON LA QUE CUENTA LA EMPRESA DE SERVICIOS PUBLICOS DE CAJICÁ SA ESP | \$ 40.000.000 | CONTRATACION DIRECTA | CPS-059-2021 | 13/04/2021 | VIGENTE | OCTAVIO MUNAR RODRIGUEZ |
| PRESTACIÓN DE SERVICIOS PROFESIONALES PARA LA COORDINACIÓN DE LAS ACTIVIDADES CONTEMPLADAS EN EL CONVENIO INTERADMINISTRATIVO 04 DE 2021 CELEBRADO ENTRE LA EMPRESA DE SERVICIOS PÚBLICOS DE CAJICÁ S.A E.S.P Y EL MUNICIPIO DE CAJICÁ. | \$ 20.023.910 | CONTRATACION DIRECTA | CPS-060-2021 | 19/04/2021 | VIGENTE | OCTAVIO MUNAR RODRIGUEZ |
| SERVICIOS PROFESIONALES PARA LA ASISTENCIA TECNICA EN EL DESARROLLO DEL CONVENIO INTERADMINISTRATIVO N° 04 DE 2021 CELEBRADO CON LA ALCALDIA DE CAJICA | \$ 14.000.000 | CONTRATACION DIRECTA | CPS-086-2021 | 28/04/2021 | VIGENTE | OCTAVIO MUNAR RODRIGUEZ |
| SERVICIOS DE APOYO A LA GESTION PARA LA ASISTENCIA TECNICA EN EL DESARROLLO DEL CONVENIO INTERADMINISTRATIVO N° 04 DE 2021 CELEBRADO CON LA ALCALDIA DE CAJICA | \$ 12.600.000 | CONTRATACION DIRECTA | CPS-087-2021 | 28/04/2021 | VIGENTE | OCTAVIO MUNAR RODRIGUEZ |

| OBJETO | VALOR | MODALIDAD CONTRATACIÓN | NO CONTRATO | FECHA SUSCRIPCIÓN | FECHA LIQUIDACIÓN | NOMBRE SUPERVISOR |
|--|---------------|------------------------|--------------|-------------------|-------------------|-------------------------|
| SERVICIOS PROFESIONALES PARA LA ASISTENCIA TÉCNICA EN EL DESARROLLO DEL CONVENIO INTERADMINISTRATIVO N° 04 DE 2021 CELEBRADO CON LA ALCALDIA DE CAJICA | \$ 14.000.000 | CONTRATACION DIRECTA | CPS-088-2021 | 28/04/2021 | VIGENTE | OCTAVIO MUNAR RODRIGUEZ |
| SERVICIOS DE APOYO A LA GESTIÓN PARA LA ASISTENCIA TÉCNICA EN EL DESARROLLO DEL CONVENIO INTERADMINISTRATIVO N° 04 DE 2021 CELEBRADO CON LA ALCALDIA DE CAJICA | \$ 12.600.000 | CONTRATACION DIRECTA | CPS-089-2021 | 28/04/2021 | VIGENTE | OCTAVIO MUNAR RODRIGUEZ |
| SERVICIOS DE APOYO A LA GESTIÓN PARA LA ASISTENCIA TÉCNICA EN EL DESARROLLO DEL CONVENIO INTERADMINISTRATIVO N° 04 DE 2021 CELEBRADO CON LA ALCALDIA DE CAJICA | \$ 5.400.000 | CONTRATACION DIRECTA | CPS-090-2021 | 28/04/2021 | VIGENTE | OCTAVIO MUNAR RODRIGUEZ |
| SERVICIOS PROFESIONALES PARA LA ASISTENCIA TÉCNICA EN EL DESARROLLO DEL CONVENIO INTERADMINISTRATIVO N° 04 DE 2021 CELEBRADO CON LA ALCALDIA DE CAJICA | \$ 14.000.000 | CONTRATACION DIRECTA | CPS-091-2021 | 28/04/2021 | VIGENTE | OCTAVIO MUNAR RODRIGUEZ |
| PRESTACIÓN DE SERVICIOS DE APOYO A LA DIRECCIÓN DE ACUEDUCTO EN LA GESTIÓN DE TELEMETRÍA EN ACTIVIDADES DE SOPORTE TÉCNICO Y TOMA DE LECTURAS DE CONSUMOS DE AGUA POTABLE DEL MUNICIPIO DE CAJICA. | \$ 14.700.000 | CONTRATACION DIRECTA | CPS-111-2021 | 18/05/2021 | VIGENTE | OCTAVIO MUNAR RODRIGUEZ |
| PRESTACIÓN DE SERVICIOS DE APOYO A LA DIRECCIÓN DE ACUEDUCTO EN LA GESTIÓN DE TELEMETRÍA EN ACTIVIDADES DE SOPORTE TÉCNICO Y TOMA DE LECTURAS DE CONSUMOS DE AGUA POTABLE DEL MUNICIPIO DE CAJICA. | \$ 6.300.000 | CONTRATACION DIRECTA | CPS-114-2021 | 18/05/2021 | VIGENTE | OCTAVIO MUNAR RODRIGUEZ |
| CONTRATAR EL SUMINISTRO DE ACCESORIOS PARA OBRAS DE EXPANSION Y REPOSICION DE REDES DE ACUEDUCTO NECESARIOS PARA LA PERMANENTE PRESTACION DEL SERVICIO POR PARTE DE LA EMPRESA DE SERVICIOS PUBLICOS DE CAJICA SA ESP. | \$ 80.000.000 | CONTRATACION DIRECTA | CS-017-2021 | 28/05/2021 | VIGENTE | OCTAVIO MUNAR RODRIGUEZ |
| COMPRAVENTA DE INCENTIVOS QUE ESTIMULEN EL AHORRO DE AGUA PARA EL CUMPLIMIENTO AL CONVENIO INTERADMINISTRATIVO 04 DE 2021 PUEFAC | \$ 76.614.000 | CONTRATACION DIRECTA | CS-018-2021 | 1/06/2021 | VIGENTE | OCTAVIO MUNAR RODRIGUEZ |
| MANTENIMIENTO Y/O REPARACIONES INCLUYENDO EL SUMINISTRO DE REPUESTOS REQUERIDOS A PARTIR DE ESTOS TRABAJOS PARA LAS BICICLETAS Y BICICARROS DE ASEO PROPIEDAD DE LA EMPRESA DE SERVICIOS PUBLICOS DE CAJICA | \$ 8.000.000 | CONTRATACION DIRECTA | CM-005-2021 | 1/06/2021 | VIGENTE | OCTAVIO MUNAR RODRIGUEZ |
| COMPRAVENTA DE KITS REUSAGUA PARA DAR CUMPLIMIENTO AL CONVENIO INTERADMINISTRATIVO 04 DE 2021 - PUEFFAC | \$ 9.378.628 | CONTRATACION DIRECTA | CCV-003-2021 | 1/06/2021 | VIGENTE | OCTAVIO MUNAR RODRIGUEZ |

3. Relacione la ejecución del presupuesto proyectado para el año 2021 Vs las metas establecidas en el plan de desarrollo.
PARTIDO MIRA

| META | | INFORMACIÓN GENERAL DE LA META | | | PROGRAMACIÓN PLAN INDICATIVO | | % Ejecución 2021 | EJECUCIÓN FÍSICA PLAN INDICATIVO | EJECUCIÓN FINANCIERA | |
|------|--|---|------------|-----------------|------------------------------|------------------------------|------------------|--|----------------------|----------------|
| No. | Producto | Indicador de Producto | Línea Base | Meta Cuatrienio | Programación 2021 | Ejecutado a junio 30 de 2021 | | Descripción de actividades | Programado 2021 | Ejecutado 2021 |
| 84 | Servicios de educación informal en agua potable y saneamiento básico | Personas capacitadas (Programa de PUEAA) (Programa de PSMV) | 26.290 | 31290 | 8,666 | 2,312 | 27% | Mediante convenio interadministrativo No.004-2021, se han realizado capacitaciones en campañas, conjuntos residenciales (Candil de Loreto, Tekoa, Nogales apartamentos, Green studio, Fontana Park, Villa Zhue, Quintas del molino), Comercio (Centro), industria (Denova Pharmaceutical, CTP, Kamex, El redil, Hospital Jorge Cavelier) Lavaderos, Colegios (Antonio Nariño) sectores como (La estación, Misterio, Santa cruz, Cortijo, El rocío, Puente Vargas, Rincon santo) El presupuesto correspondiente a los pagos de los contratos por prestación de servicios de los asistentes técnicos y coordinación del programa | \$ 175,000,000 | \$ 15,088,615 |
| | | | | | | | | Mediante convenio interadministrativo No.005-2021 se han capacitado personas en temas relacionados al uso adecuado de los jabones biodegradables e implementación de rejillas, se han realizado capacitaciones en campañas abarcando los sectores del municipio (La estación, Misterio, Santa cruz, Estación, Cortijo, El rocío, Puente Vargas, Rincon santo) conjuntos residenciales (Nogales apartamentos, Green studio, Fontana Park, Villa Zhue, Quintas del molino) Comercio (Centro), industrias (Kamex, El redil, Hospital Jorge Cavelier), Lavaderos, Colegios (Fundación casa vieja). desde el PSMV. | \$ - | \$ - |
| 85 | Servicios de educación informal en agua potable y saneamiento básico | Eventos de educación informal en agua y saneamiento básicos realizados (Programa de PUEAA) (Programa de PSMV) | 0 | 24 | 5 | 4 | 80% | Mediante convenio No.004-2021 el programa PUEAA ha realizado el evento denominado "Campañas sectoriales" este se llevó a cabo en el sector de Puente Vargas-La Grua, Calle 7 Se adquirieron incentivos para ser entregados en las campañas a realizar: Se adquirieron los siguientes incentivos: Cepillos de diente con vaso, imanes para registro de consumo de agua, válvulas ahorradoras de agua, baldes para recolección de agua, canecas para recolección de agua lluvia.. | \$ 175,000,000 | \$ - |
| | | | | | | | | Mediante convenio No.005-2021 el programa PSMV ha realizado tres (3) Eventos: Campaña Sectorial, Campaña de seguimiento, Campaña entrega de incentivos en los sectores de sector de Puente Vargas-La Grua, Calle 7 Correspondiente a pagos realizados efectivamente a los contratos por prestación de servicios de los asistentes técnicos, coordinación del programa que ya se formalizaron | \$ 350,000,000 | \$ 16,891,450 |

| META | | INFORMACIÓN GENERAL DE LA META | | | PROGRAMACIÓN PLAN INDICATIVO | | % Ejecución 2021 | EJECUCIÓN FÍSICA PLAN INDICATIVO | EJECUCIÓN FINANCIERA | |
|------|------------------------|---|------------|-----------------|------------------------------|------------------------------|------------------|---|----------------------|------------------|
| No. | Producto | Indicador de Producto | Línea Base | Meta Cuatrienio | Programación 2021 | Ejecutado a junio 30 de 2021 | | Descripción de actividades | Programado 2021 | Ejecutado 2021 |
| 86 | Acueductos ampliados | Tanques de almacenamiento instalados(Tanques de 10.000 metros cúbicos por unidad y redes de distribución) | 0 | 2 | 0.63 | 0.3 | 48% | <p>Mediante radicado No. 2021ER0062043 ,se presentaron los entregables técnicos de presupuesto ante el Ministerio de vivienda ciudad y territorio.</p> <p>Se encuentra en proceso de elaboración el informe de sustento hidráulico, al igual que el informe resumen de alcance del proyecto.En espera de observaciones por parte del Ministerio.</p> <p>El 20 de Mayo de 2021 se tuvo reunión con el Ministerio para sustentar el proyecto al nuevo evaluador.</p> <p>Se consolidaron diseños, se realizó reunión con el personal de la parte técnica y administrativa del Ministerio de vivienda ciudad y territorio .</p> | \$ - | \$ - |
| 87 | Acueductos ampliados | Conexiones domiciliarias instaladas | 29956 | 33256 | 32081 | 32341 | 100% | <p>Se registra un aumento de 848 suscriptores</p> <p>Se contempla dar continuidad a los procesos de expedición de certificados de demarcación para disponibilidad de servicio de acueducto.</p> | \$ - | \$ - |
| 88 | Acueductos optimizados | Red de distribución optimizada Instalación de 6 km de redes | 0 | 6 | 1.97 | 2.25 | 100% | <p>Avanza la ejecución de la instalación de red del Plan Parcial referente a la red de 28 y 24 pulgadas en la sección del predio POMAR, obra que se ejecuta por la Constructora Amarillo en acuerdo de pago de plusvalía al Municipio, la cual a la fecha cuenta con un avance de 440 ml de Red de 28 y 440 de red de 24" de un total de 453 respectivamente.</p> <p>Mediante contrato de suministro CS-001-2021 se realiza compra de 1656 metros de tubería de 28".</p> <p>70% correspondiente a realizaciones de obras y el 30% correspondiente a la gestión realizada.</p> <p>Contrato de suministro CS-001-2021: Compra de 1656 metros tubería de 28"</p> <p>CDP:2021000039 \$2,661,135,120</p> <p>CDP:202100001 \$152,938,800</p> <p>Disponibilidad presupuestal comprometida ,mas no se ha generado pago.</p> | \$ 4,000,000,000 | \$ 2,814,073,920 |

| META | | INFORMACIÓN GENERAL DE LA META | | | PROGRAMACIÓN PLAN INDICATIVO | | % Ejecución 2021 | EJECUCIÓN FÍSICA PLAN INDICATIVO | EJECUCIÓN FINANCIERA | |
|------|--|--|------------|-----------------|------------------------------|------------------------------|------------------|---|----------------------|----------------|
| No. | Producto | Indicador de Producto | Linea Base | Meta Cuatrienio | Programacion 2021 | Ejecutado a junio 30 de 2021 | | Descripción de actividades | Programado 2021 | Ejecutado 2021 |
| 89 | Acueductos optimizados | Conexiones domiciliarias optimizadas | ND | 3300 | 1024 | 1,032 | 100% | Dado que al generar el acompañamiento en detección de fugas, notificación de medidor dañado, traslado de medidor, se optimizan las acometidas, por tanto en vista que el año pasado las metas programadas no se lograron a cabalidad se estructuran nuevas estrategias para la optimización de cuentas internas, por lo que se trabaja en un consolidado de esta información Semestral. | \$ - | \$ - |
| 90 | Servicios de apoyo financiero para proyectos de conexiones intradomiciliarias y/o agua y saneamiento en casa | Conexiones intradomiciliarias apoyadas financieramente | 964 | 1364 | 67 | 0 | 0 | Acorde a la programación se plantea dar apertura al período de Gracia en el mes de Julio de 2021 para instalar nuevas acometidas por amnistía. Para el próximo período de amnistías se proyecta cobijar alrededor de 170 acometidas instaladas. | \$ - | \$ - |
| 91 | Estudios de preinversión e inversión | Estudios o diseños realizados | 0 | 1 | 0 | 0 | | Se cuentan con los estudios y diseños para 21 km de redes de acueducto, el cual genera los lineamientos para la construcción de las redes, a partir del contrato CPS-044-2020. Cumpliendo así la Meta proyectada. CUMPLIDA 2020 | \$ - | \$ - |

¡Gracias!